

보증서 포함

대림비데 도비도스
DAELIM
DB-3000 / 3001 /
3002 / 3003

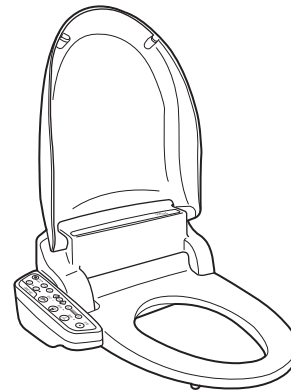

애프터 서비스 의뢰는

1. 사용설명서의 사용법을 다시 한번 확인하여 주십시오.
2. 확인 후에도 이상이 있을 경우에는 사용을 중지하시고, 구입 대리점이나 해당 지역 고객 서비스팀으로 연락해 주십시오.

설치·사용설명서의 주의사항을 반드시 지켜주십시오.
 부적절한 사용에 의한 안전사고는 당사에서 책임지기 어려우니 충분히 주의하여 주십시오.
 설치·사용설명서에 보증서가 포함되어 있으므로 소중히 보관해 주십시오.

DOBIDOS

DAELIM

설치·사용설명서



- 대림비데 도비도스를 구입해 주셔서 대단히 감사합니다.
본 제품의 올바른 사용을 위하여 사용설명서를 자세히 읽어 주십시오.
- 읽으신 후에도 사용하시는 분이 언제라도 볼 수 있는 장소에 소중히 보관해 주십시오.

1	안전상의 주의	3	기 본
2	사용상의 주의	7	
3	각부의 명칭	8	
4	설치전 준비와 확인	9	설 치 방 법
	● 설치전의 주의	9	
	● 부속품	9	
	● 본체 설치 방법	10	
	제품설치 방법	10	
	Kohler형 도기일때 설치방법	11	
	급수관 연결	11	
	시험운전 및 확인	12	
5	사용전 준비와 확인	13	사 용 방 법
6	사용방법	14	
	● 비데세정·항문세정·정지	14	
	● 수량/온풍조절 방법	14	
	● 건조·전원/절전	15	
	● 노즐위치조절 및 마사지	15	
	● 온수·시트·착좌센서	17	
	● 탈취·음이온	17	
7	청소	18	기 타
	● 청소방법	18	
8	장시간 사용하지 않을 경우	19	
9	고장시 자기진단 표시와 조치 요령	21	
10	사 양	22	
	◎ 보증서		



1 안전상의 주의 (안전을 위해 반드시 지켜주십시오)

안전상의 주의를 잘 읽으신 후에 바르게 사용해 주십시오.
여기에 표시한 주의 사항은 안전에 관한 중요한 내용입니다 반드시 지켜주십시오.

- 표시와 의미는 다음과 같습니다.

 경고	이 표시를 무시하고, 잘못 취급한 경우, 사용자가 사망 또는 중상을 입는 위험한 상태가 생길 수 있습니다.
 주의	이 표시를 무시하고, 잘못 취급한 경우, 사용자가 상해를 입거나, 물적 손해를 입는 위험한 상태가 생길 수 있습니다.

- 지켜 주실 내용을 그림 표시로 구분하여 설명합니다.

그림표시의 예	그림표시의 의미
 분해금지	⊘ 는 해서는 안되는 「금지」 내용입니다. 왼쪽 그림은 「분해금지」 를 표시합니다.
 반드시 지킨다	⊕ 는 반드시 지켜야 하는 「강제」 내용입니다. 왼쪽 그림은 「반드시 지킨다」 를 표시합니다.

 **경고**

습기가 많은 장소에 설치하지 마십시오.

- 화재나 감전의 원인이 됩니다.



물뿌림 금지

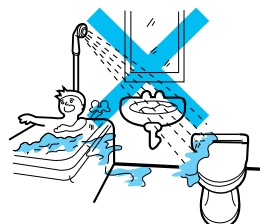

경고

저온화상에 주의하십시오.

- 다음과 같은 분이 난방시트나 온풍건조를 사용하실 때는 주위분이 시트온도 설정을 「상온」, 건조온도의 설정을 「약」으로 해 주십시오.



- 어린이, 노인등 스스로 적절한 온도조절을 할수 없는 분.
- 환자, 신체 부자유한 분등 마음대로 움직일수 없는 분.
- 졸음을 일으키는 약(수면제, 감기약 등)을 복용 하신분, 과음을 하신분, 피로가 심한분, 잠에 빠질 염려가 있는 분 등.

반드시 지킨다

- 장시간 시트에 앉을 때는 시트 온도의 설정을 「상온」으로 하고 사용해 주십시오.

※ 저온화상이란.....

일반적으로 화상이라고 하면 고온이 피부에 닿아 일어나는 것입니다만, 비교적 낮은 온도(40℃ 정도)에서도 피부가 같은 부위에 장시간 접촉되면 저온화상을 일으키는 경우가 있습니다.

어스선에 3종 접지공사가 되어 있는 것을 확인해 주십시오.

- 어스공사를 하지 않으면 고장이나 누전시 감전되는 원인이 됩니다. 어스공사가 되어 있지 않으면, 가까운 전기공사점에 의뢰해 주십시오.



어스접지

전기공사점에 맡겨주십시오



전원플러그에 붙은 먼지 등을 제거하고 콘센트 끝까지 확실하게 꽂아 주십시오.

- 전원플러그를 뽑아 마른 천으로 닦아 주십시오.



반드시 지킨다

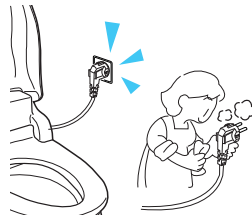

전원코드 교환시에는 반드시 아래 사항을 지켜 주십시오.

- 전원코드가 파손된 경우 당사 구입대리점이나 해당지역 고객 서비스팀으로 연락해 주십시오.
- 전원코드는 제조사 판매점 또는 자격이 있는 기술자에 의해 교환할 수 있습니다.



반드시 지킨다



교류 220V 60Hz이외에는 사용하지 말아 주십시오. 그리고 문어발식 배선도 하지 말아 주십시오.

- 발열이나 화재의 원인이 됩니다.



금지

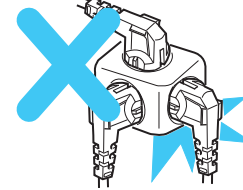

헐거운 콘센트는 사용하지 말아 주십시오.
• 화재나 감전의 원인이 됩니다.



금지

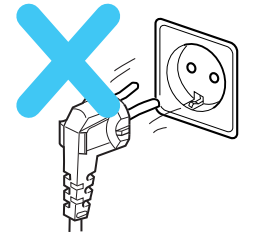

젖은손으로 전원 플러그를 빼거나 꽂지 말아 주십시오.

- 감전의 원인이 됩니다.



젖은손 금지

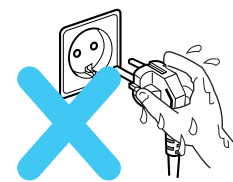

본체나 전원 플러그에 물이나, 세제, 소변이 묻지 않도록 해 주십시오.

- 화재나 감전의 원인이 됩니다.



물부림 금지

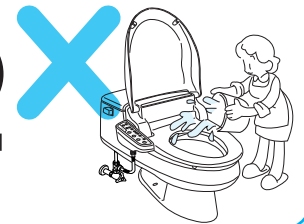

전원 플러그의 코드나 전원 코드를 난폭하게 취급하지 말아 주십시오.

- 화재나 감전의 원인이 됩니다.



금지



중수도나 공업용수의 수도를 사용하지 말아 주십시오.

- 피부의 염증을 일으키는 원인이 됩니다.



금지

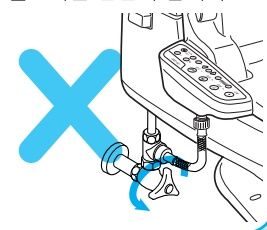

절대로 분해 하거나, 수리, 개조는 하지 말아 주십시오.

- 화재나 감전의 원인이 됩니다.



분해금지

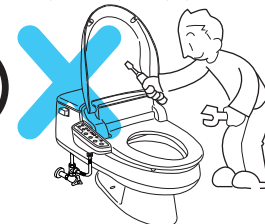

청소를 할 때는 전원 플러그를 빼주십시오.
• 감전의 원인이 됩니다.



전원 플러그를 반드시 뺀다.

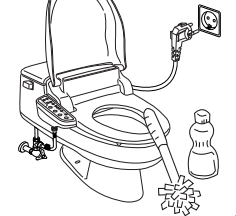

⚠ 주의

담배 등의 화기류를 가까이 하지 말아 주십시오.

- 화재의 원인이 됩니다.



화기금지

연결 호스를 구부리거나, 찌그러뜨리지 말아 주십시오.

- 누수의 원인이 됩니다.



금지

시트, 시트뚜껑이나 본체 위에 올라 가거나, 무거운 것을 올려 놓지 말아 주십시오.

- 파손으로 인해 상처를 입는 원인이 됩니다.



금지

청소를 할 때는 적당량으로 묽게 한 주방용 중성세제를 사용하고, 다음의 것은 사용하지 말아 주십시오.

- [화장실용 세제, 주택용 세제, 벤젠, 신나] 및 분말세제, 나이론 수세미 등
- 플라스틱이 깨지거나, 흠집이 나서 상처를 입는 원인이 됩니다.

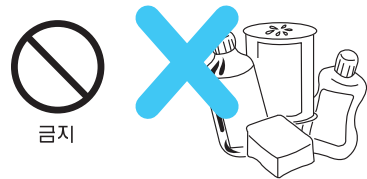

금지

온풍 출구에 손가락이나 물건을 넣지 말아 주십시오.

- 화상이나 감전의 원인이 됩니다.

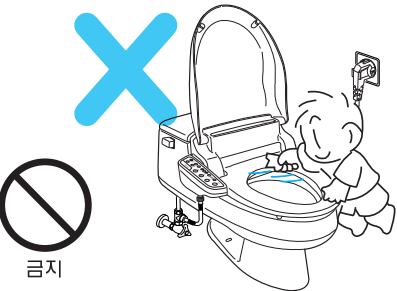

금지

본체를 거꾸로 뒤집어 놓지 말아 주십시오.

- 변기 내에 떨어뜨리거나, 흠집을 내는 원인이 됩니다.

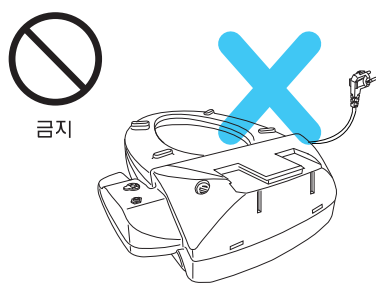

금지

2 사용상의 주의 (다음의 것을 지켜주십시오)

직사 광선에 쬐이지 않도록 해 주십시오.

- 변색이나 시트 온도가 고르지 못하게 됩니다.



라디오 등을 비데본체에서 거리를 두고 사용해 주십시오.

- 라디오에 잡음이 들어가는 경우가 있습니다.



장기간 사용하지 않을 때는 물을 빼고, 전원플러그를 뽑아 주십시오.

- 물이 변질되어 피부의 염증등을 일으키는 원인이 됩니다.

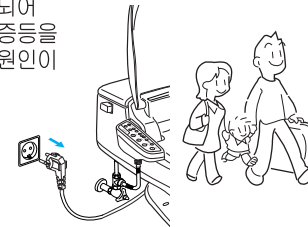

화장실 내의 온도가 영하 이하로 내려가지 않도록 해 주십시오.

- 동결의 염려가 있습니다. 난방등을 해서 화장실을 따뜻하게 해 주십시오.



얇은 채로 뒤쪽의 시트뚜껑에 기대지 말아 주십시오.

- 시트뚜껑에 흠집이 나거나 깨지는 원인이 됩니다.



직류 전원이나 교류 110V 전원에서 사용하지 말아 주십시오.

- 화재, 누전, 고장의 원인이 됩니다.

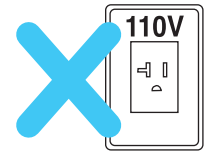

노즐에 소변이 묻지 않게 해 주십시오.

- 고장의 원인이 됩니다.



천둥이 발생하고 있을 때는, 전원플러그를 뽑아 주십시오.

- 고장의 원인이 됩니다.

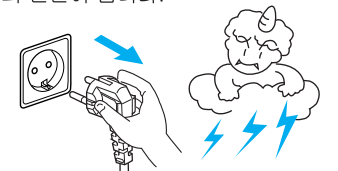

3 각부의 명칭

각부의 명칭

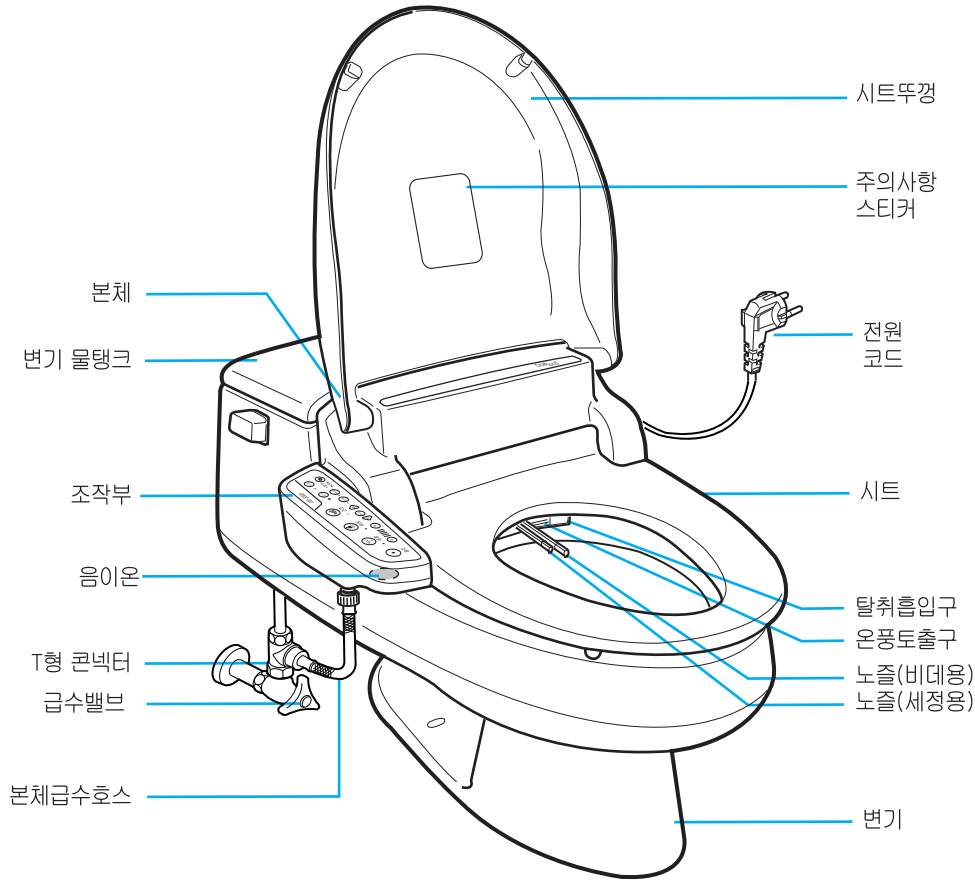

제품별 기능 비교표

기능 모델명	비데/형론 세정	수량/온도 조절	노즐자동 세척기능	난방 시트	마사지 기능	노즐위치 조절	소프트 댐퍼	향균노즐 적용	착좌 센서	절원/ 절전	건조 기능	탈취 기능	음이온 기능
DB-3000	◎	◎	◎	◎	◎	◎	◎	◎	◎	◎	◎	◎	◎
DB-3001	◎	◎	◎	◎	◎	◎	◎	◎	◎	◎	◎	◎	
DB-3002	◎	◎	◎	◎	◎	◎	◎	◎	◎	◎	◎		
DB-3003	◎	◎	◎	◎	◎	◎	◎	◎	◎				

4 설치전 준비와 확인

설치 전에는 반드시 설치 방법을 잘 읽어 주시고, 바르게 설치해 주십시오.

설치전의 주의

- 전원은 교류 220V(60Hz), 정격 소비전력은 560W입니다. 반드시 이 전력에 적당한 배선을 해 주십시오.
- 전원코드의 길이는 1.5M입니다. 콘센트의 위치는 비데를 설치, 해체가 가능한 공간에 설치해 주십시오.
- 급수압력 범위는 0.7~7.5 kgf/cm²입니다. 이 압력 범위에서 사용해 주십시오.
- 급수온도는 3~35℃ 입니다. 이 온도 범위에서 사용해 주십시오.
- 연결호스의 길이는 0.6 m입니다. 급수밸브의 위치는 비데를 설치, 해체가 가능한 위치에 설치해 주십시오.
- 제품의 설치가 완료된 후 전기를 연결하고 급수시켜 주십시오.

부속품

1. 도비도스 본체

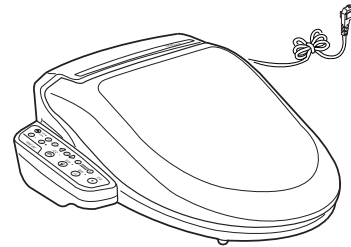

2. 고정 부품

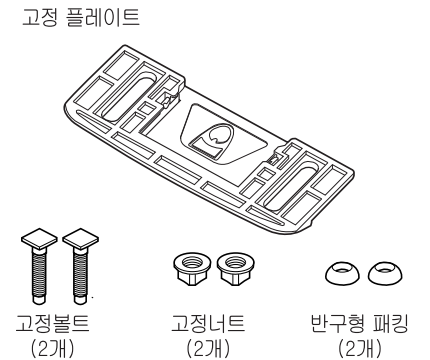

3. 설치 공구



스패너

4. T형 콘넥터



패킹(1개)

5. 연결호스 (패킹포함)



6. 설치.사용설명서 (보증서 포함)

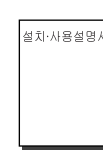

7. 옵션부품 (Kohler형 도기 전용)

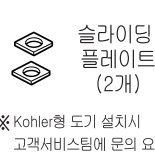

※ Kohler형 도기 설치시 고객서비스팀에 문의 요망

본체 설치 방법

제품 설치 방법

1. 시트와 시트뚜껑 제거

기존 시트를 고정하고 있는 너트 2개를 풀고, 시트와 시트뚜껑을 제거하십시오.



시트와 시트뚜껑

2. 고정 플레이트와 고정볼트의 결합

고정 플레이트는 그림과 같은 방향으로 고정볼트와 삽입시켜 주십시오.

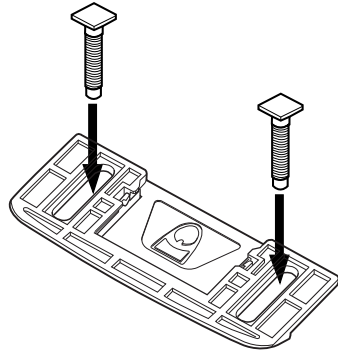

3. 도기에 고정 플레이트 결합

고정 플레이트와 고정볼트를 삽입한 상태에서 그림과 같이 도기에 결합해 주십시오.

고정 플레이트

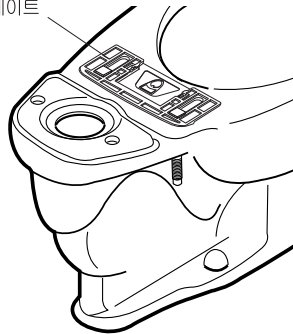

4. 고정 플레이트에 제품 결합

본 제품을 도기에 결합되어 있는 고정 플레이트의 홈에 맞춰 밀어 넣는다.



금지

시트, 시트뚜껑을 올린 상태로 제품을 들지 마십시오. (본체가 떨어져, 고장의 원인이 됩니다)



금지

전원 코드나 전원 플러그에 상처가 있거나, 콘센트가 헐거울 때는 사용하지 마십시오. (화재나 감전의 원인이 됩니다)

5. 설치 위치 조정

본 제품을 변기위에 올려놓고 전,후로 조절하여 시트의 앞부분이 변기의 앞부분보다 5~10mm 정도 더 나오도록 조정해 주십시오.

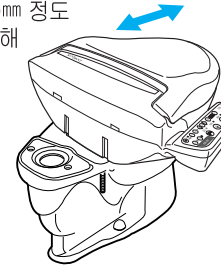

6. 제품 고정

전,후 조정을 마친 제품은 기울어지거나 고정위치가 변동되지 않도록 주의하여 고정시켜 주십시오.

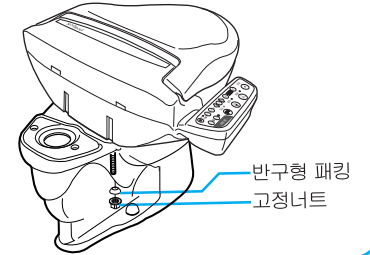

Kohler형 도기일 때 설치 방법

1. 고정 플레이트 고정

슬라이딩 플레이트와 고정볼트를 사용하여 고정 플레이트를 도기에 고정시켜 주십시오.



2. 제품 고정

고정 플레이트를 도기에 고정 후 비데를 고정 플레이트 홈에 맞춰 밀어서 고정해 주십시오.

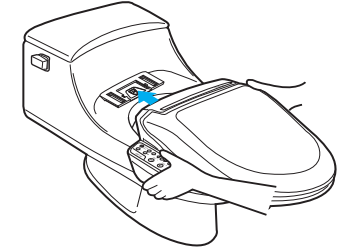

급수관 연결

- 급수밸브를 잠근후 물탱크와 연결 파이프를 풀어 주십시오.
- T형 콘넥터를 기존 급수밸브에 연결 하십시오. 이때 반드시 고무패킹을 끼우십시오.

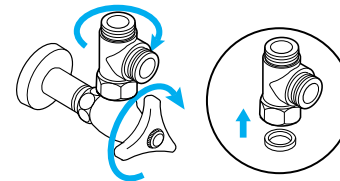

- 기존의 연결 파이프를 이용하여 T형 콘넥터와 물탱크를 연결 하십시오. 이때 반드시 고무패킹을 끼우십시오.

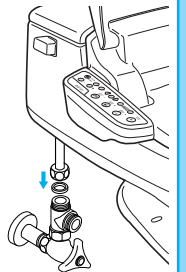

5 사용전 준비와 확인

설치 후 전원을 연결해야 합니다.

전원 플러그를 콘센트에 접속해 주십시오.

1. 220V용 전용 콘센트(10A 이상)를 바닥에서 50cm 이상의 위치에 설치하여 주십시오.
2. 물이 직접 튀지 않는 곳에 덮개가 있는 콘센트를 설치하여 주십시오.
3. 어스선이 연결된 전용 콘센트를 사용하여 주십시오.

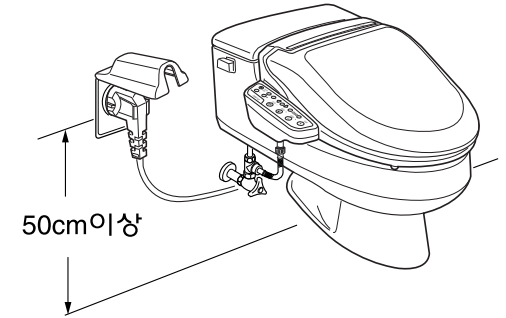
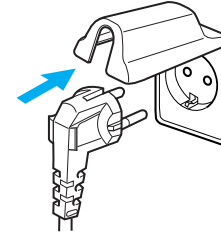

급수밸브가 열려 있는지 확인하여 주십시오.

급수밸브를 왼쪽으로 돌리면, 물탱크 및 본체에 급수됩니다.

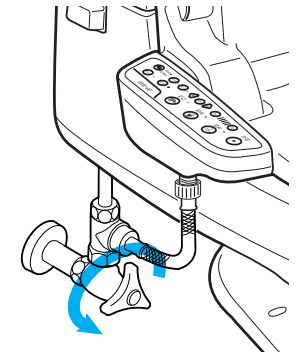

경고

접지단자가 내장된 AC 220V 전용 콘센트에 꽂아 주십시오.

※고장이나 누전 시 감전될 우려가 있습니다.

※콘센트에 어스 단자가 없는 경우에는 전기공사점에 상담해 주십시오.



어스접지

주의

교류 AC 220V 이외에는 사용하지 말아 주십시오.

※감전, 화재의 원인이 됩니다.



금지

- 급수밸브에 연결된 T형 콘넥터와 제품의 급수구를 연결호스로 연결시켜 주십시오.

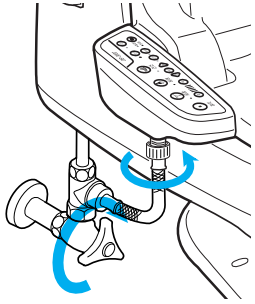

- 급수밸브를 열고 연결부에 누수가 없는지 확인하여 주십시오.

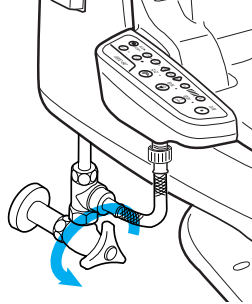

시험운전 및 확인

1. 사용전압 확인

- 전원코드를 220V 콘센트에 꽂으십시오.
- 조작부의 시트 램프가 녹색 상태로 켜지고 세정 램프는 적색으로 깜빡입니다.

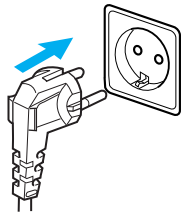

2. 탱크 물 채우기

- 세정버튼을 누르면 온수탱크에 물이 차기 시작합니다.
- 물이 다 차면 "빹" 소리와 함께 물 채우기가 끝나고 온수 램프가 녹색으로 켜집니다.



3. 세정/비데 토수확인

- 그림과 같이 시트 좌측 중앙부분에 손을 얹으면 "삐릭"소리와 함께 착좌센서가 감지됩니다.
- 감지된 상태에서 세정이나 비데버튼을 눌러 세정수가 토출되는지 확인하십시오.
- 세정수가 밖으로 토출되지 않도록 물받이를 설치한 후 토수 확인을 해 주십시오.



4. 건조/온풍 확인(DB-3000/3001/3002적용)

- 그림과 같이 시트 좌측 중앙부분에 손을 얹으면 "삐릭"소리와 함께 착좌센서가 감지됩니다.
- 감지된 상태에서 건조버튼을 눌러 온풍이 나오는 것을 확인하십시오.



6 사용방법

(사용전에 확인해 주십시오.)

도비도스를 사용하기 전에 아래의 조작방법을 읽어 두시면 보다 쾌적하게 이용하실 수 있습니다.

비데세정

여성만의 세정을 할 때는 비데버튼을 누르십시오.

- 비데표시램프가 켜지고 세정수가 분출됩니다.
- 약 1분간 작동후 자동 정지됩니다.
- 계속 사용하시고자 할 때는 다시 비데버튼을 누르십시오.
- 세정수압은 강·약 조절에 따라 5단계로 조절이 가능합니다.

항문세정

항문 세정을 할 때는 세정버튼을 누르십시오

- 수세표시램프가 적색으로 켜지고 세정수가 분출됩니다.
- 약 1분간 작동후 자동 정지됩니다.
- 계속 사용하시고자 할 때는 다시 세정버튼을 누르십시오.
- 세정수압은 강·약 조절에 따라 5단계로 조절이 가능합니다.

정지

사용중인 각 기능의 작동을 정지하시고자 할 때는 정지 버튼을 누르십시오.

- 세정·비데는 1분간, 건조는 3분이 경과하거나 시트에서 사용자가 사용중에 일어났을 경우에도 자동으로 정지됩니다.

수량/온풍 조절 방법

- 세정/비데시 수압의 세기를 조절하는데 사용 하십시오.
- 건조시에는 온풍의 온도조절에 사용 하십시오. (DB-3000/3001/3002 적용)

건조 (DB-3000/3001/3002 적용)

세정후 젖은 부위를 건조시킬때 건조버튼을 누르십시오.

- 건조표시램프가 켜지고 건조가 시작됩니다.
- 약 3분간 작동후 자동 정지됩니다.
- 계속 사용하시고자 할 때는 다시 건조 버튼을 누르십시오.
- 건조는 온도에 따라 5단계로 조절이 가능합니다.
- 화장지로 물방울을 살짝 닦아내고 건조하시면 더욱 빠르게 건조하실 수 있습니다.

노즐위치조절 및 마사지

- 체형에 알맞게 전·후 버튼을 사용하여 노즐의 위치를 조절할 수 있습니다.
- 마사지 버튼을 누르면 자동으로 노즐이 전,후로 왕복하여 마사지 효과를 얻을 수 있습니다.
- 세정 및 비데 동작중에만 사용할 수 있습니다.
- 계속 사용 하시고자 할 때는 다시 세정이나 비데 버튼을 누른 후 마사지 버튼을 누르십시오.
- 마사지 동작중 동작을 멈추고자 할 때는 마사지 버튼을 한번더 누르십시오.

주의

노인, 환자, 스스로 온도 조절을 할 수 없는 분, 피부감각이 둔한 분은 건조 버튼을 '저'로 설정하고 사용해 주십시오.
※ 고온에서의 건조는 화상의 원인이 됩니다.

전원/절전

장시간 사용하지 않으실 경우 전원/절전 버튼을 사용해서 제품의 전원을 꺼두십시오.

- 전원이 켜져있는 상태에서 전원/절전 버튼을 3초간 누르시면 제품의 전원이 꺼지게 됩니다.
- 사용하고자 하실때 전원/절전 버튼을 다시 누르시면 제품의 전원이 켜지게 됩니다.

전원/절전 버튼으로 시트, 온수를 조절하여 소비전력을 억제하는 절전효과를 냅니다.

- 전원이 켜진상태에서 전원/절전 버튼을 누르십시오.
- 이때 절전 램프는 녹색으로 켜집니다.
- 절전동작시 온수 및 시트온도는 최저온도로 유지됩니다.
- 절전중이라도 시트에 앉으면 절전은 자동으로 해제됩니다.
- 이때 온수 및 시트온도는 설정온도로 올라가게 됩니다.
- 전원/절전 버튼을 한번더 누르시면 절전모드가 꺼집니다.

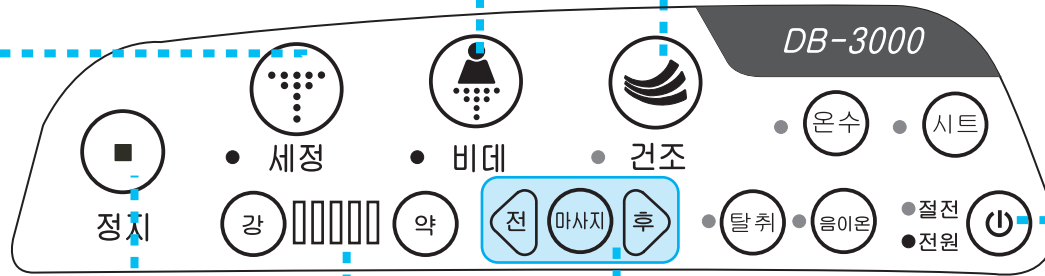

⚠ 경고

저온 화상에 주의 하십시오.

다음과 같은 분이 난방시트나 온풍건조를 사용하실 때는 주위분이 시트온도 설정을 "상온", 건조온도의 설정을 "저"로 해 주십시오.

- 어린이, 노인 등 스스로 온도 조절을 할 수 없는 분.
- 환자, 신체가 부자유한 분등 마음대로 움직일 수 없는 분
- 졸음을 일으키는 약(수면제, 감기약)을 복용하신 분, 과음을 하신 분.
피로가 심한 분, 잠에 빠질 염려가 있는 분 등
장시간 사용하시면 저온화상을 일으킬 수 있습니다.



반드시 지킨다

■ 제품의 초기설정 상태

- 온 수 - 저(녹색)
- 시 트 - 저(녹색)
- 절 전 - 꺼짐
- 탈 취 - 꺼짐(DB-3000/3001 적용)
- 음이온 - 꺼짐(DB-3000 적용)



별도기능

온수과열방지 기능

- 온수가 과열되었을 경우에는 "뽁"소리가 나고, 세정/비데 동작이 작동되지 않습니다.
이때에는 전원 플러그를 뽑고, 온수의 온도를 약 3시간 이상 식힌 후 정상동작을 시키십시오.
- 만약 같은 동작이 반복되면 구입처나 고객 서비스팀에 문의하십시오.

■ 온수

세정수 온도

- 사용자의 취향에 따라 온수온도는 30~40℃ 사이에서 온도 조절 버튼을 눌러서 조절할 수 있습니다.
- 온도표시램프가 켜지지 않은 상태는 상온입니다.
- 온수버튼을 누를때마다 "저→중→고→상온" 상태로 변합니다.

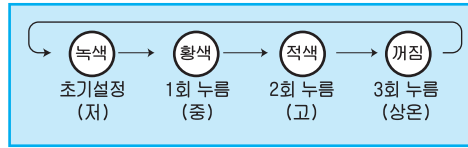

■ 시트

시트온도

- 시트온도는 30~40℃ 사이에서 온도조절 버튼을 눌러서 조절할 수 있습니다. .
- 온도표시램프가 켜지지 않은 상태는 상온입니다.
- 시트버튼을 누를 때마다 "저 → 중 → 고 → 상온" 상태로 변합니다.

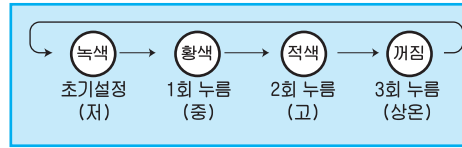

■ 착좌센서

- 사용자가 시트에 앉아야 기능이 동작합니다.
- 사용중 일어하면 자동 정지됩니다.

■ 탈취 (DB-3000/3001 적용)

- 탈취 기능을 ON으로 하고 시트에 앉으면 탈취가 자동으로 동작합니다.
-도비도스 본체에 냄새를 흡수하는 탈취제가 내장되어 있습니다.
- 세정, 비데, 건조 버튼을 누르면 탈취가 자동정지 되고 세정,비데,건조 기능을 정지하면 탈취가 자동으로 동작 합니다.
- 시트에서 일어하면 자동 정지 합니다.
- 탈취기능을 OFF로 하면 탈취기능이 동작하지 않습니다.

■ 음이온 (DB-3000 적용)

- 음이온 기능을 ON으로 하고 시트에 앉으면 음이온이 자동으로 동작합니다.
- 세정, 비데, 건조 버튼을 누르면 음이온이 자동정지 되고 세정,비데,건조 기능을 정지하면 음이온이 자동으로 동작 합니다.
- 시트에서 일어하면 자동 정지 합니다.
- 음이온 기능을 OFF로 하면 음이온이 동작하지 않습니다.

7 청소

청소방법

1. 청소할 때는 반드시 전원코드를 뽑아 주십시오.

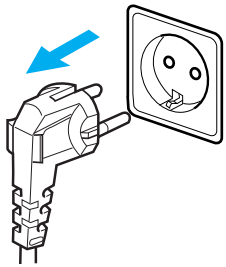

2. 본체 외부의 청소
본체 외부는 부드러운 스폰지나 천에 중성세제를 묻혀 닦아주십시오.
염산계 세제, 신나, 벤젠, 광택제, 사포, 방향제, 살충제 등을 사용하지 마십시오.

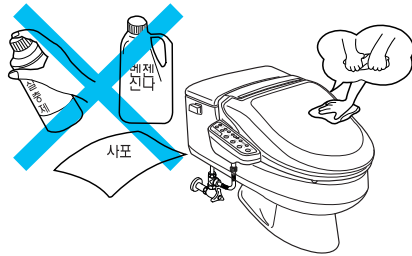

3. 노즐의 청소
노즐을 살짝 잡아 당겨 부드러운 스폰지나 주방용 세제를 칫솔에 묻혀 가볍게 닦아 주십시오.
노즐을 무리하게 당기거나 구부리지 마십시오.
고장의 원인이 됩니다.

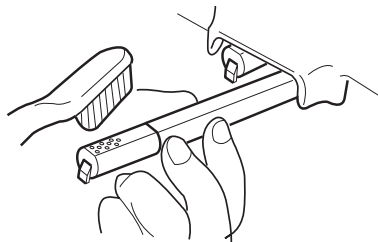

4. 걸름망의 청소 (물이 나오지 않을 때)
호스의 양끝에 있는 걸름망을 솔 등으로 청소하여 주십시오.
호스는 완전히 분리시켜 청소해 주십시오.

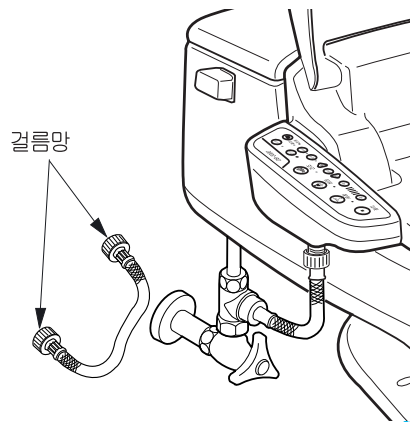

8 장시간 사용하지 않는 경우

아래의 경우는 물빠기를 반드시 해 주십시오.

- 여행 등으로 장시간 사용하지 않을 때
(물이 더러워져 막힘의 원인이 됩니다.)
- 별장 등에서 사용할 때
(사람이 없는 집에서는 겨울철에 예상외로 온도가 떨어져 동파될 염려가 있습니다.)

물빠기 및 전원 차단

1. 제품에서 물을 빼기전 전원코드를 콘센트에서 빼냅니다.

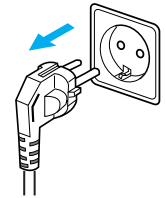

2. 급수밸브를 잠그고, 탱크로의 급수를 멈추게 합니다.

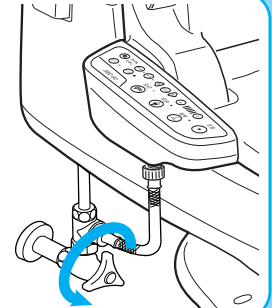

3. T형 콘넥터에 연결된 급수호스를 풀어 급수호스내의 물을 완전히 빼냅니다.

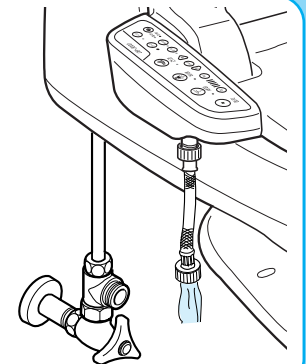

9 고장시 자기진단 표시와 조치 요령

수리를 의뢰하시기 전에 다음 사항을 확인해 주십시오.

4. 본체 밑 부분의 배수코크를 열어 온수탱크내의 물을 제거해 주십시오.

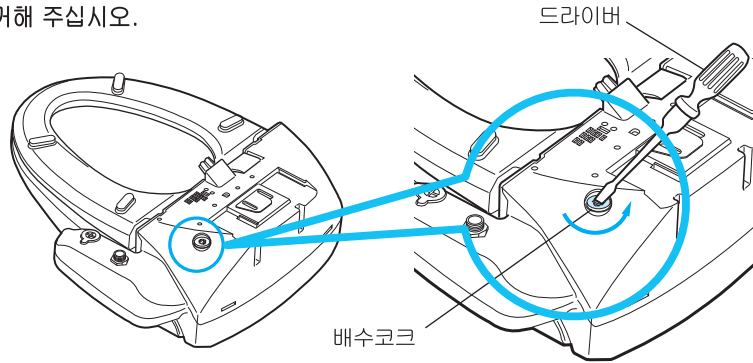

5. 온수탱크내의 물을 제거하신 후 배수코크를 닫아주십시오.

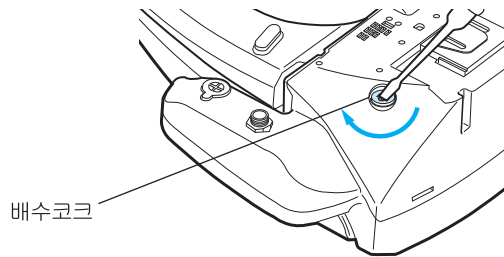

6. 다시 사용할 때는 반드시 사용전 준비와 확인을 해주시고 시운전을 행해 주십시오. (12, 13Page)



주의 배수코크를 열어 물을 빼낼 때에는 반드시 급수밸브를 잠궜 주십시오.
또 배수코크를 닫을때에는 완전히 잠궜주십시오.
※누수의 원인이 됩니다.



반드시 지킨다

겨울철 관리

- 일시적으로 사용을 중단하더라도 항상 전원을 연결해 주십시오.
- 조작부의 온수 설정온도를 높여 주십시오.
- 온수온도 설정으로 온수탱크의 동파를 방지할 수 있습니다.

자기진단 표시부

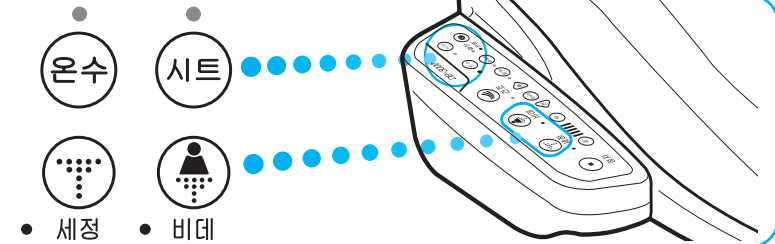

자기진단 표시

표시상태	원 인	조치요령
세정램프 적색 깜빡임	온수탱크 내부에 물이 없는 경우	1. 세정버튼을 눌러 물을 공급하십시오. 2. 세정버튼을 누른 상태에서 1분 경과 후에도 세정램프가 적색으로 점멸될 경우에는 물이 공급되지 않은 상태입니다. 급수밸브가 열려있는지 확인하십시오. 3. 급수밸브가 열려있는 상태에서도 물이 공급되지 않을 경우 전원플러그를 콘센트에서 뽑은 후 고객센터로 연락하십시오.

● 아래와 같은 경우는 제품의 전원 플러그를 콘센트에서 뽑은 후 고객센터로 연락하십시오.

표시상태	원 인	조치요령
온수램프 적색 깜빡임. "빹빹" 부저음	온수탱크 과열	고객 서비스팀으로 연락하십시오.
온수램프 녹색 깜빡임	온수 온도센서 이상	
시트램프 적색 깜빡임	시트 과열	
시트램프 녹색 깜빡임	시트 온도센서 이상	

경고

수리 기술자 이외의 사람은, 절대로 분해하거나 수리·개조를 하지 말아 주십시오.
※감전, 화재의 원인이 되거나 이상 작동으로 상처를 입을 수 있습니다.



분해금지

항 목		내 용	
모델명		DB-3000 / 3001 / 3002 / 3003	
정격전원		AC 220V/60Hz	
소비전력		최대 560 W	
전원코드		1.5M	
세정장치	토수량	항문세정	1.2ℓ (1200cc)/min
		비데세정	1.3ℓ (1300cc)/min
	토수온도	상온수, 31 ~ 40℃ (4단계 조절)	
	히터용량	500W	
	안전장치	온도 감지 센서, 플로트 스위치, 서머스태트 온도퓨즈	
온풍건조장치 (DB-3000/3001/ 3002 적용)	역류방지	역지변, 진공파괴변	
	온풍온도	상온, 30 ~ 50℃ (5단계 조절)	
	풍량	0.36m³/min	
	히터용량	300W	
난방시트	안전장치	온도퓨즈 2개	
	표면온도	최고 41℃	
	히터용량	55W	
탈취기능 (DB-3000/3001 적용)	안전장치	온도 감지 센서, 온도퓨즈	
	방식	세라믹 필터	
급수방식		수도직결식	
사용수도압범위		0.7~7.5kgf/cm²	
급수온도		3~35℃	
주위사용온도범위		3~40℃	
제품크기		W475 × D300 × H195 mm	
제품중량		약 5kg	
기타기능		<ul style="list-style-type: none"> · 음이온(DB-3000 적용) · 착좌 센서 · 시트, 시트뚜껑 슬로우 다운 · 세정위치 조절, 마사지 세정 · 노즐에 항균수지 채용 · 저온화상 보호 (자동동작) · 노즐청소 기능 · 노즐 자동 세척 기능 · 절전 기능 	

■ 본 제품은 건축환경 및 기능보완을 위해 변경될 수 있습니다.
 ■ 사용가능 급수압은 0.7~7.5Kgf/cm² 이지만, 0.7~1.4Kgf/cm² 의 수압에서 사용할 경우 세정수압이 다소 약해질 수 있습니다.

주의 본 제품은 한국내에서만 사용할 수 있습니다.

제품보증서

- 저희 대림통상(주)에서는 품목별 소비자 보호규정에(재정 경제부 고시 제2001-22호) 따라 아래와 같이 제품에 대한 보증을 실시합니다.
- 제품 고장 발생시 구입처 또는 대리점의 이용이 안될 경우 고객 서비스팀으로 수리를 의뢰해 주십시오.
- 보상요구 및 내용통보는 요구일로부터 7일 이내에, 피해보상은 통보일로부터 14일 이내에 해결해 드립니다

제 품 명	도비도스	모 델	DB-3000/3001/3002/3003
구 입 일	년 월 일	Serial No.	
구입대리점		판매금액	

서비스에 대하여

무상서비스

구입 후 1년(제품보증기간) 이내에 제품이 고장날 경우에만 무상서비스를 받을 수 있습니다.
 ※ 일반 제품을 영업용도로 전환하여 사용할 경우의 보증기간은 반으로 단축 적용됩니다.

소비자 피해유형	보상내역	
	보증기간 이내	보증기간 이후
정상적인 사용 상태에서 발생한 성능, 기능상의 하자로 고장 발생시, 고장성 불량에 한함(비고장성이나 마케팅성, 과실성은 제외됨)	구입 후 10일 이내 중요한 수리를 요할때	제품교환 또는 환불
	구입 후 1개월 이내 중요한 수리를 요할때	제품교환
	교환된 제품이 1개월 이내에 중요한 수리를 요하는 고장 발생시	환급
	교환 불가능시	해당없음
수리 가능	동일 하자로 3회까지 고장 발생시	무상수리
	동일 하자로 4회째 고장 발생시	유상수리
	서로 다른 하자로 5회째 고장 발생시	유상수리
소비자가 수리 의뢰한 제품을 사업자가 분실한 경우	제품교환 또는 환불	정액 감가상각한 금액에 10%를 가산하여 환불
		정액 감가상각후 환불
부품보증기간 이내 수리용 부품은 보유하고 있지 않아 수리가 불가능한 경우		
수리용 부품은 있으나 수리가 불가능시		

유상서비스

- 고장이 아닌 경우**
 고장이 아닌 경우 서비스를 요청하면 요금을 받게 되므로 반드시 사용설명서를 읽어 주세요.
 (수리가 불가능한 경우 별도 기준에 준함)

● 제품기능 사용설명 및 분해하지 않고 처리하는 간단한 조정시	1회 무료
● 제품내부에 들어간 먼지 세척 및 이물 제거시	2회부터 유료
- 소비자 과실로 고장난 경우**
 - 소비자의 취급 부주의 또는 함부로 수리, 개조하여 고장 발생시
 - 대림통상(주)의 서비스 기사 및 지정 협력사 기사가 아닌 사람이 수리하여 고장 발생시
 - 대림통상(주)에서 제공하지 않은 별매품 구입사용으로 고장 발생시
 - 설치 후 이동시 떨어뜨림 등에 의한 고장, 손상 발생시
 - 설치 후 제품에 올라가는 등의 행동으로 깨짐 발생시
 - 제품에 물을 부어 청소해서 고장 발생시
- 그 밖의 경우**
 - 천재지변(화재, 염해, 수해 등)에 의한 고장 발생시