

45명

# 사용설명서

User's Guide

103.104. 설비

## GATEMAN 설명제

- 상품 기획 담당자 : 이 용 관 (yongs024@irevo.com)
- 디자인 담당자 : 한 유 정 (redyu@irevo.com)
- 개발 담당자 : 송 창 환 (songch@irevo.com)
- 생산 담당자 : 박 기 현 (khpark@irevo.com)
- A/S 해피콜 담당자 : 정 기 남 (notfree@irevo.com)

- 1 제품의 특징
- 2 제품의 규격 및 구성품 안내
- 3 각 부의 명칭
- 4 사용방법
- 5 사용시 주의사항
- 6 선택사항 (OPTION)
- 7 제품이상 발생시 A/S 요청

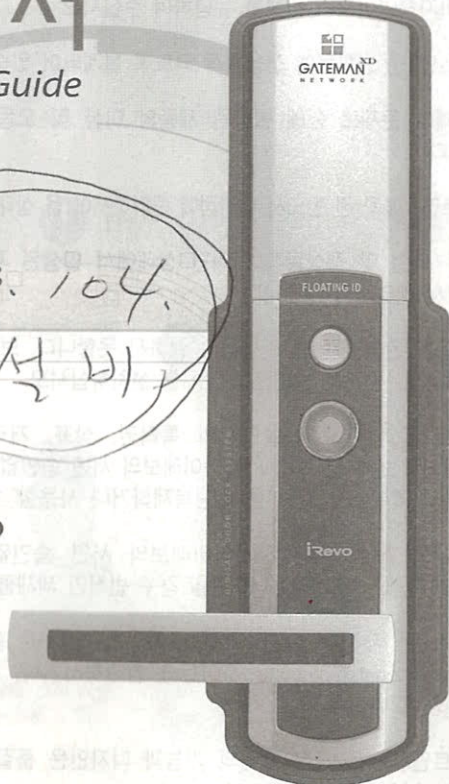

**GATEMAN<sup>XD</sup>**

게이트맨 엑스디

**고온경보 안전시스템 내장**

**주의**  
 설치자에게 반드시  
 제품보증서를 받으십시오.  
 제품보증서가 정확히 기재  
 되어 있지 않으면 A/S시  
 불이익을 받을 수 있습니다.  
 A/S 080-700-0789

◆ 네트워크  
**게이트맨**  
 NETWORK PLATFORM

제품은 eGATEMAN,  
 리모컨 등과 연동하여 사용  
 하실 수 있습니다. (옵션사항)

Printed in Korea

■ 본 제품의 기능과 디자인은 품질향상을 위하여 다소 변경될 수 있습니다.





주아이레보

서울시 금천구 가산동 459-7 아이레보 빌딩  
 Tel: 080-700-0789  
 www.irevo.com  
 www.egateman.co.kr  
 Ver1.03\_0505

- 본 제품은 (주)아이레보에서 개발한 [게이트맨] 디지털 도어록 제품입니다.
- [게이트맨]은 정밀하고 복잡한 디지털 제품이오니 사용전에 안전상의 주의사항을 반드시 읽고 정확히 사용해 주세요.(3페이지)
- 소비자께서 임의로 설치하거나 분해 하실 경우 발생한 이상 및 위험에 대해서는 소비자책임이오니 이점을 유념하여 주십시오.
- [게이트맨]은 방화문에 정상동작 되도록 설계되어 있습니다.
- 문 자체의 문제로 인해 발생한 제품의 이상 및 오동작은 본사에서 책임지지 않습니다.
- [게이트맨] 설치 전 반드시 대리점에 문의하시어 문 상태를 확인하여 주십시오.
- 제품의 파손 및 정상동작이 아닌 상태에서 발생한 제품의 이상 및 오동작은 본사에서 책임지지 않습니다.
- 본 제품은 완벽한 방범 기능을 수행하지 못합니다. 보다 확실한 도난방지 효과를 위해서는 반드시 방범전용 장치를 설치하십시오.
- [게이트맨]과 본 사용설명서의 특허권, 상표, 저작권, 지적 소유권 등은 (주)아이레보에 있으며, (주)아이레보의 서면 승인없이 어떤 형식으로도 본 설명서의 일부 또는 전부를 무단복제하거나 사용할 수 없습니다.
- 설치/시공 목적 외에 (주)아이레보의 서면 승인없이 [게이트맨]을 분해, 조립, 재가공, 리버스엔지니어링할 경우 법적인 제재를 받을 수 있습니다.
- [게이트맨] 제품에 대한 자세한 사항은 인터넷 홈페이지 [www.irevo.com](http://www.irevo.com) 또는 [www.egateman.co.kr](http://www.egateman.co.kr) 사이트를 참고하시거나, 무료전화 080-700-0789로 문의하시기 바랍니다.
- [게이트맨] 제품과 본 제품의 기능과 디자인은 품질향상을 위하여 예고없이 변경될 수 있습니다.

### 범례표시

방법① 사용방법 표시입니다.  잠금 표시입니다.  열림(해제) 표시입니다.



## 안전상의 경고

사용자의 안전을 지키고 사고로 인한 재산상의 손해 및 불편을 막기 위한 내용입니다. 반드시 읽고 올바르게 사용해 주세요. 읽으신 후에는 항상 찾기 쉬운 장소에 보관해 주시고, 어린이가 사용할 경우에는 보호자가 읽어 보신 후 안전한 사용법을 지도해 주십시오.



**주의** 표시사항을 지키지 않을 경우, 사용자의 부상이나 재산 피해가 발생할 수 있습니다.



**참고** 본 표시는 제품 기능동작 및 기타 사항에 관한 내용입니다.

### 표시 안내



금지 표시입니다.



반드시 지켜야 할 사항이라는 표시입니다.



[게이트맨]은 정밀하고 복잡하게 조립된 디지털 제품입니다.

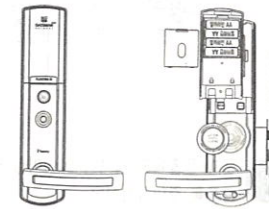

제품에 물이 들어가면 전자회로의 교란이 있을 수 있으므로 물청소는 금하여 주시고 청소시에는 마른 수건으로 닦아 주시기 바랍니다.



임의로 분해 및 재조립할 경우, 작동 이상은 물론 위험이 발생할 수 있으니 절대 분해를 금합니다.

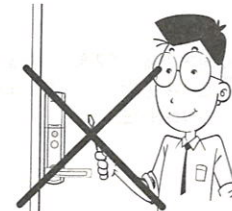

이사 등 이전설치가 필요할 경우에는 본사로 연락주시기 바랍니다. (이전설치는 출장시공비를 받습니다.)



\*이전설치 신청 :  
080-700-0789

**주의**

- ! 임의의 도구를 사용하여 기기에 무리한 충격을 가하지 마십시오.
  - 고장 및 파손의 위험이 있습니다.



- ! 버튼을 무리하게 누르는 등 기기를 함부로 조작하지 마십시오.
  - 고장의 원인이 됩니다.



- ! 비밀번호 관리에 유의하십시오.
  - 비밀번호를 반드시 설정하시고, 비밀번호가 유출되면 도난의 위험이 있습니다. 정기적으로 비밀번호를 변경해 주십시오.



- ! 물을 직접 뿌려 청소하거나 벤젠, 신나, 알코올 등 화학약품으로 닦지 마십시오.
  - 감전이나 화재의 위험이 있습니다.



- ! 안전키를 분실하지 않도록 주의하십시오.
  - [안전키] 분실시 나머지 [안전키]를 반드시 재등록하십시오.
  - [안전키] 분실로 인한 피해는 당사가 책임지지 않습니다.



- ! 부상을 입을 수 있으니 손잡이에 부딪치지 않도록 주의하십시오.
  - 집안에 어린이가 있는 경우 반드시 주의를 당부 드립니다.



- ! 외출시, 문을 제대로 잠겼는지 반드시 확인해 주십시오.
  - 문잠금 확인을 하지 않아 발생되는 피해는 책임지지 않습니다.



- ! 문과 문틀과의 간격이 5mm 이상 벌어지지 않도록 주의하십시오.
  - 간격이 넓으면 자동잠금 기능이 작동하지 않게 될 수 있으므로 주의하십시오.

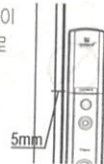

- ! 안전키터처부에 이물질이 묻지 않도록 청결을 유지하여 주십시오.



- ! 덮개 개폐시 손가락이 상해를 입을 수 있으니 손가락이 끼이지 않도록 주의하십시오.



**CONTENTS**

<b>1</b> 제품의 특징	..... / 06
<b>2</b> 제품의 규격 및 구성품 안내	..... / 08
<b>3</b> 각 부의 명칭	..... / 09
<b>4</b> 사용방법	
01. 안전키 등록·재등록 하기	..... / 11
02. 비밀번호 등록·재등록 하기	..... / 13
03. 외부에서 문 잠그기	..... / 16
04. 외부에서 문 열기	..... / 17
05. 내부에서 문 잠그기	..... / 19
06. 내부에서 문 열기	..... / 19
07. 자동·수동 잠금 설정	..... / 20
08. 강제 잠금 기능	..... / 22
09. 경보 시간 설정	..... / 25
10. 침입·파손 경보 기능	..... / 27
11. 고온경보 안전시스템 기능	..... / 29
12. 에티켓 모드 기능	..... / 30
<b>5</b> 사용시 주의사항	..... / 31
<b>6</b> 선택사양(OPTION)	
01. 리모컨팩	..... / 37
02. 네트워크팩	..... / 40
<b>7</b> 제품이상 발생시 A/S 요청	..... / 44

# 1. 제품의 특징



**세계 암호특허 기술인 실시간 변동 암호 기술을 개발, 적용하였습니다.**

본 제품의 [안전키]에 저장된 암호는 사용자가 사용할 때 마다 암호가 변동하는 플로팅 아이디(Floating ID)기술을 적용하였습니다.

## ■ 안전키를 잃어버려도 걱정하지 마세요.

[안전키]를 분실하신 경우, 남아있는 다른 모든 [안전키]로 즉시 등록을 다시하면 분실된 [안전키]는 사용할 수 없습니다. 분실하였다고 자물쇠를 바꾸거나 새로 구입하실 필요가 없이 사용자가 직접 집의 보안을 통제할 수 있습니다.

## ■ 게이트맨 리모컨 및 보안 시스템을 사용하고 싶으세요?

간단한 기능 업그레이드를 통해 리모컨을 이용하실 수 있으며 외부에서 전화를 이용하여 집안의 보안 상태를 확인하거나 [게이트맨]을 열고 닫을 수 있습니다. (본 기능은 추가 구입 품목 이므로 36페이지 선택사항을 참조하십시오.)

## ■ 안전키도 사용하고 비밀번호도 사용할 수 있습니다.

비밀번호 기능이 있어 [안전키] 분실시 또는 [안전키]를 휴대하지 않으셔도 문을 열 수 있습니다. 비밀번호의 유출이 염려되시면 안전한 디지털 [안전키]를 사용하시면 됩니다.

## ■ 안전키를 추가 등록하시거나 삭제 하실 수 있습니다.

제품 구입시 4개의 [안전키]를 드리고 9개까지 등록, 사용가능하여 가족 수에 따라 [안전키]를 사용할 수 있습니다. [안전키]를 잃어 버리거나 사용자가 추가되면 원하는 수 만큼 (최대 9개) [안전키]를 다시 등록하면 됩니다.

## ■ 어린이 노약자도 손쉽게 동작할 수 있습니다.

모든 동작이 간단한 원터치방식이라 일반인뿐만 아니라 어린이, 노약자도 손쉽게 사용할 수 있습니다.

## ■ 문을 닫으면 자동으로 잠깁니다. (자동잠금 설정시)

깜박하고 문을 잠그지 않았을 경우 [게이트맨]은 자동잠금 기능이 있어 문을 자동으로 잠겨줍니다. 외출시 또는 잠시 집 앞에 불일을 보실 때도 편하게 이용하실 수 있습니다. (20페이지 참조)

## ■ 사용자 리스트업 기능

제품파손 시도시 또는 문틈을 벌려 침입 시도시 강력한 80데시벨(dB) 이상의 경보음이 울립니다. 사고시 사용한 [안전키]를 체크할 수 있는 트레이스 기능이 있어 최근출입자 내역을 알 수 있습니다. (본 기능을 사용하시려면 본사 또는 관할 대리점에 신청을 하여야 하며, 출장시 비용이 유상 청구 됩니다.)

## ■ 고온 발생시 경보 기능 및 도어록 열림 기능이 작동됩니다.

집안의 고온 발생으로 인해 고온 경보 안전시스템이 60°C내외(센서동작 55°C)의 열을 감지할 경우, 경보음이 울리고 도어록의 열림 기능이 작동됩니다. (단, 도어록에 직접 불이 붙는 경우 등은 감지가 안될 수도 있습니다.)



## 일체형 안전캡 장착

수동레버 강제 해제에 의한 문 개폐를 방지할 수 있으며, 비상시 안전캡을 제거하고 수동으로 문을 개폐할 수 있어 보안성을 한층 높였습니다.

## ■ 자가진단 기능

시스템의 이상유무를 자체적으로 진단하여 오작동시(에러음)나 건전지 교환시기가 되면 알람(따르릉 따르릉음)으로 알려 드립니다.

## ■ 에티켓모드 기능

늦은 밤 [게이트맨] 사용시 소리 때문에 타인에 불편을 끼치는 상황을 고려하여 에티켓 모드를 지원합니다. 에티켓 모드 설정 시 문 개폐시 발생하는 동작음을 제거하여 조용히 문을 개폐할 수 있습니다. (에티켓모드 사용시에도 침입경보 시스템은 작동합니다.)

## ■ 경보시간 설정 기능

침입/파손 경보 발생 시 경보음의 시간을 임의로 설정하실 수 있습니다.

## ■ 강제잠금 기능(내부, 외부)

집안에서 강제잠금을 설정하시면 외부에서 문을 개폐할 수가 없으며 반대로 집밖에서 강제잠금을 설정하시면 집안에서는 문을 개폐할 수가 없습니다.

## 2. 제품의 규격 및 구성품 안내

구 성 품	제 품 사 양	비 고	
실외부(프런트바디)	33(D)×57(W)×268(H) 아연 다이캐스팅	동작온도 : -15~55℃	
실내부(메인바디)	40(D)×65(W)×268(H) 강화플라스틱		
손잡이	아연다이캐스팅 (약. 뒤 1조)	인체공학적 설계	
안전키	4개	9개까지 등록사용가능 (별도구매)	
건전지	1.5V AA 알카라인건전지 4개	1일 10회 사용기준 1년사용	
모티스	강철 및 아연다이캐스팅	KS 표준규격	
안전캡	강화플라스틱		
음 선	통신팩	리모컨팩, 네트워크팩	음선(별도구매)
	리모컨	무선	음선(별도구매)
	e게이트맨	무선 보안 시스템	음선(별도구매)

\* 건전지 수명은 온도, 습도, 사용횟수 및 건전지의 품질에 따라 차이날 수 있습니다.  
\* 제품구매 시 아래의 내용을 반드시 확인하여 주십시오.

### ■ 기본 구성품 (배터리팩은 별도로 포장되어 있습니다.)



### ■ 음선 제품



## 3. 각 부의 명칭

### 01 실외부(프런트바디, 문 외부에 설치)

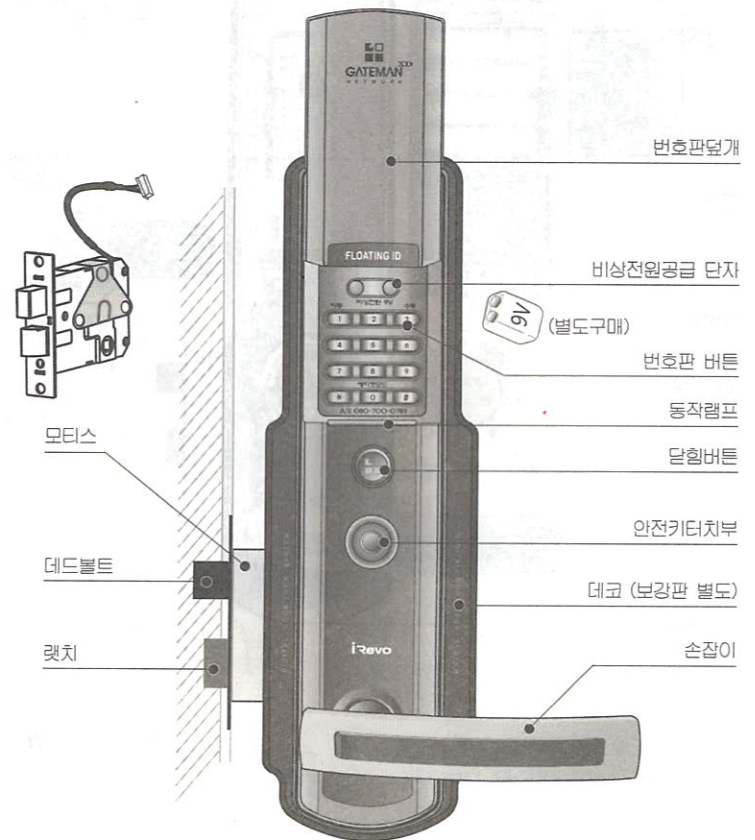

## 02 실내부(메인바디, 문 내부에 설치)

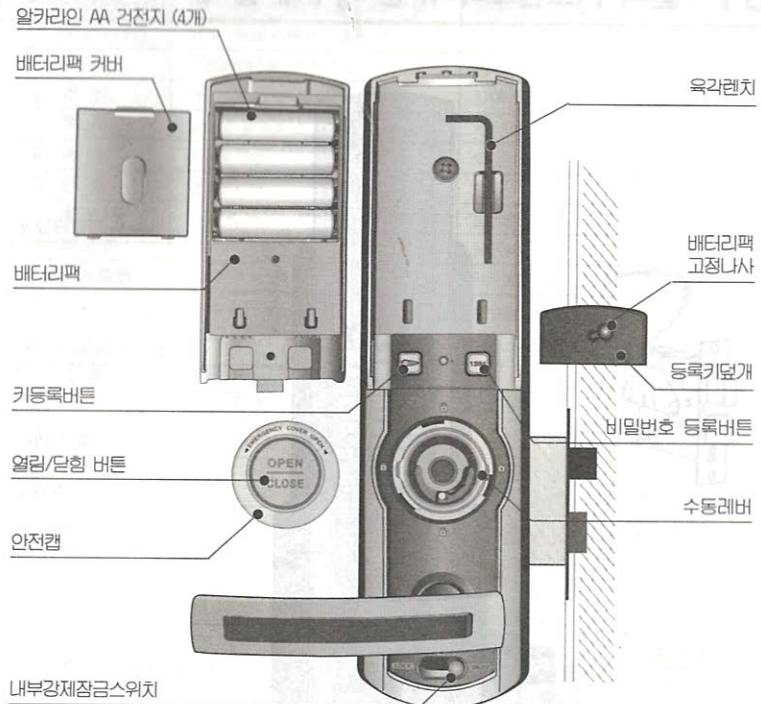

## 4. 사용방법

### 01 안전키 등록 · 재등록 하기

#### ⚠ 주의

- [안전키] 등록 및 등록 확인시에는 실수로 문이 잠길 수도 있으니 반드시 문을 열어 놓고 진행하시기 바랍니다.

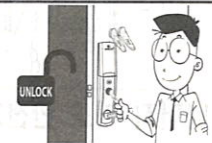

#### 참고

- 기본 + 추가 = 최대  
 $4 + 5 = 9$

[안전키]는 4개가 제공되고, 최대 9개까지 사용할 수 있습니다.

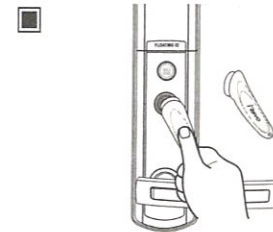

사용 중인 키를 분실한 경우, 즉시 남은 키를 재등록 해주세요. 재등록 즉시 분실키는 자동으로 삭제됩니다.



[안전키]를 분실하였거나 추가 구매를 원할 경우 본사 및 구입처에서 키를 별도 구매하실 수 있습니다.

### 1 키등록버튼 누르고... (문 안에서)

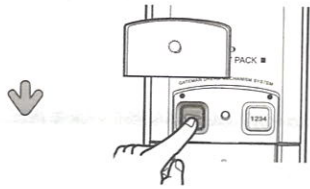

실내부의 배터리팩 고정 나사를 풀고, [등록키 덮개]를 연 후, [키등록버튼]을 한번 누릅니다.

#### ! 주의

[키등록버튼]을 누른 후 키 접촉이 없을 경우 (약 7초가 초과되면) 등록되지 않습니다.

### 2 안전키를 안전키터치부에 갖다 대고... (문 밖에서)



등록할 [안전키]를 실외부 [안전키터치부]에 갖다 드립니다. 제대로 접촉이 되면 "뽁" 소리가 납니다.

### 3 나머지 키도 안전키터치부에 차례대로 갖다 대고... (문 밖에서)



위 2번의 내용대로 사용할 [안전키]를 차례대로 하나씩 [안전키터치부]에 갖다 드립니다.

- "뽁" 소리음 : 정상등록된 [안전키]
- "띠띠띠띠" 소리음 : 이미 등록되어진 [안전키]

### 4 키등록버튼 누르고... (문 안에서)

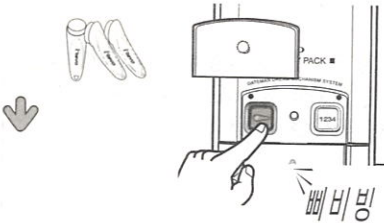

실내부의 [키등록버튼]을 다시 한번 누릅니다. "뽁뽁뽁" 멜로디와 함께 [안전키] 등록이 완료됩니다.

### 5 안전키로 확인하기 (문 밖에서)



[안전키] 등록이 완료된 후 반드시 등록된 [안전키]들이 잘 열리는지 확인하십시오.

#### 안전키로 문 여는 방법

[안전키]를 [안전키터치부]에 접촉 (17페이지 참조)

## 02 비밀번호 등록 · 재등록 하기

### ! 주의

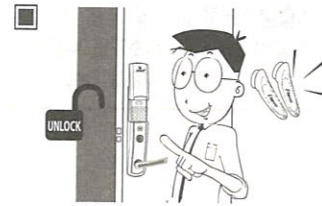

비밀번호를 처음 등록하거나 바꾸실 때는, 실수로 문이 잠길 수도 있으니 반드시 문을 열어 둔 상태에서 문이 닫히지 않도록 고정시켜 두시고 변경하여 주시기 바랍니다. 또 등록된 [안전키]를 지참하시기 바랍니다.

- [안전키] 분실시 또는 [안전키]를 소지하지 않을 경우를 대비하여 반드시 비밀번호를 등록하시기 바랍니다.

### 참고

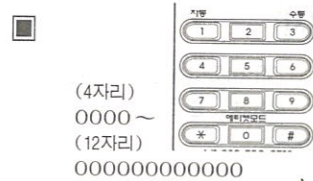

비밀번호는 \*와 #을 제외한 4자리에서 12 자리까지의 숫자로 지정하시기 바랍니다.

- 새로운 비밀번호를 등록하면 이전의 비밀번호는 자동으로 지워집니다.
- 비밀번호는 다섯번 연속 잘못 입력하면 [안전키터치부] 파란 램프에 불이 깜박이면서 모든 [게이트맨]의 작동이 일정시간(약3분) 정지됩니다. 일시 정지 상태의 경우 아무 동작없이 3분이 지나거나 문 안쪽의 [열림/닫힘 버튼]을 눌러 해제시킨 후 사용하여 주시기 바랍니다.

① 비밀번호등록버튼 누르고... (문 안에서)

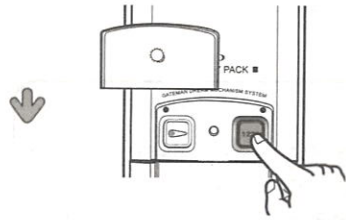

실내부의 배터리팩 고정나사를 풀고 [등록키덮개]를 연 후, [1234] (비밀번호등록버튼)을 한번 누릅니다.

⚠ 주의

[1234] (비밀번호등록버튼)을 누른 후 실외부 번호판에서 변경을 원하는 숫자를 누르는 시간이 (약 7초) 초과 되면 등록되지 않습니다.

② 비밀번호 입력하고... (문 밖에서)

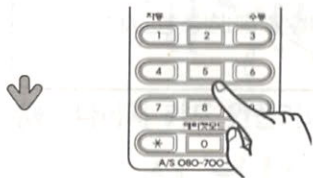

실외부 [번호판덮개]를 올리고 번호판에서 원하는 숫자를 입력합니다. (4~12자리 입력가능)

⚠ 주의

비밀번호로 \* , # 는 사용하지 수 없습니다.

- \* 버튼 : 에러 처리, 모드 종료
- # 버튼 : 입력 안됨

③ 비밀번호등록버튼 누르고... (문 안에서)

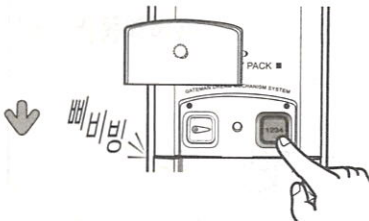

실내부의 [1234] (비밀번호등록버튼)을 다시 한번 누릅니다. "삐삐삐" 멜로디음이 들리면 등록이 완료되었습니다.

④ 비밀번호로 확인하기 (문 밖에서)

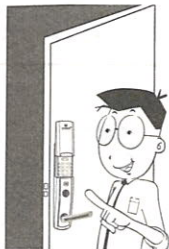

비밀번호 등록이 완료된 후 반드시 비밀번호로 열리는지 확인하십시오.

비밀번호로 문 여는 방법

[번호판덮개]올림 ⇨ 비밀번호 입력 ⇨ [번호판덮개]내림 (17페이지 참조)

예) 비밀번호 3, 5, 4, 6 으로 변경 할 경우

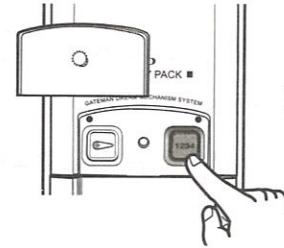

[비밀번호등록버튼] 누름

번호판덮개를 올리고 숫자 3, 5, 4, 6 연속 누름

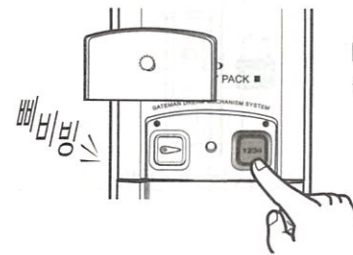
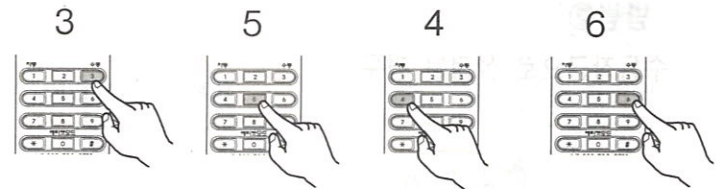

[비밀번호등록버튼] 누름. "삐삐삐" 멜로디가 들리면 비밀번호 등록 완료



## 03 외부에서 문 잠그기

### 방법①

#### 자동잠금으로 설정된 경우

내장된 자동잠금센서가 있어 문을 닫으면 5초 내에 자동으로 문이 잠깁니다. (20페이지 참조)



### 방법②

#### 수동잠금으로 설정된 경우

[닫힘버튼]을 누르거나 번호판 덮개를 올리면 문이 잠깁니다. (20페이지 참조)

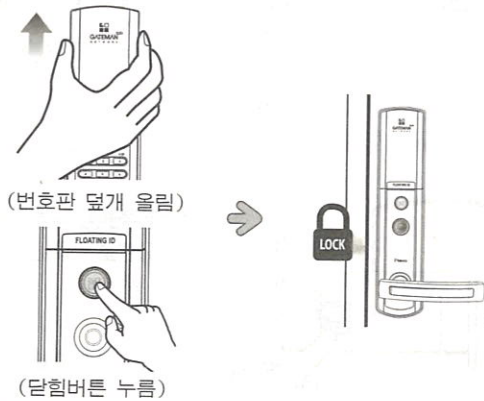

#### 참고

이때 램프에 불이 들어오지 않으면 [번호판덮개]를 올리고 [\*]를 누르면 문이 잠깁니다.

#### 주의

수동잠금상태일 경우, 자동잠금이 작동하지 않으니 외출시 반드시 잠금상태를 확인하시기 바랍니다.

## 04 외부에서 문 열기

### 방법① 안전키로 문 열기

등록된 [안전키]를 [게이트맨] 실외부의 [안전키터치부]에 대면 잠금상태가 해제됩니다.

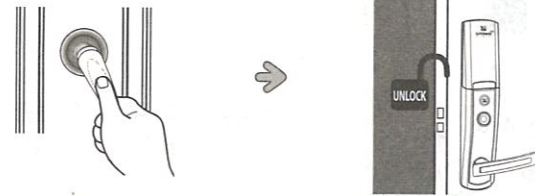

### 방법② 비밀번호로 문 열기

[번호판덮개]를 열면 램프에 불이 들어옵니다. 비밀번호를 누른 후 [번호판덮개]를 닫으면 잠금상태가 해제됩니다. (만일, [번호판덮개]를 열어도 램프에 불이 켜지지 않으면 [\*]를 눌러 램프를 켜 후 비밀번호를 입력하고 다시 [\*]를 누르면 잠금상태가 해제 됩니다.)

#### 1 번호판덮개 열기



제품의 [번호판덮개]를 위로 올려 엽니다.

#### 2 비밀번호 입력하기

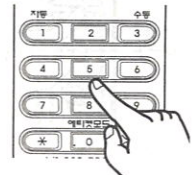

실외부 번호판에서 이미 지정한 비밀번호를 입력합니다. (4~12자리 입력가능) (13페이지 참조)

#### 3 번호판덮개 닫기



[번호판덮개]를 내려서 닫습니다.

#### 4 문 열기 완료

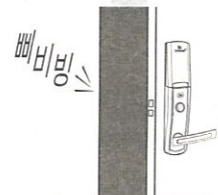

“삐비빙” 확인음과 함께 손잡이를 내리면 잠금상태가 해제됩니다.

## ▲ 주의

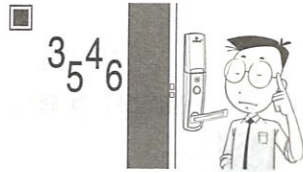

비밀번호 유출로 인한 피해는 소비자의 책임이  
니 비밀번호 관리에 유의하시기 바랍니다.



비밀번호는 가족 중에서 한 분만 기억하시고  
비상시에만 사용하시는 것이 좋습니다.

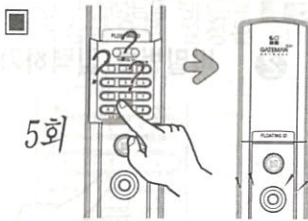

비밀번호는 5회 연속 잘못 입력하면 동작램프에  
파란불이 깜박이면서 [게이트맨]의 작동이 일정  
시간(약3분) 정지됩니다.

- [안전키]의 경우에도 등록되지 않은 키가 5회  
연속 터치되면 작동이 정지됩니다.
- 3분간 기다린후 다시 시도하십시오.
- 작동정지된 경우, 집안에서는 [열림/닫힘  
버튼]을 누르시면 해제가 가능합니다.



처음 설치시 비밀번호는 반드시 소비자가 직접  
입력하시기 바랍니다. 비밀번호 유출시 발생한  
피해는 소비자책임이오니 유의하시기 바랍니다.

■ [안전키]의 분실 및 관리소홀로 인하여 발생하는 피해는 당사에서 책임지지 않  
니 [안전키] 관리에 유의 하시기 바랍니다.

## 05 내부에서 문 잠그기

**방법①** 자동잠금으로 설정된 경우, 내장된 자동잠금센서가 있어 문을 닫으면 5초  
이내 자동으로 문이 잠깁니다.

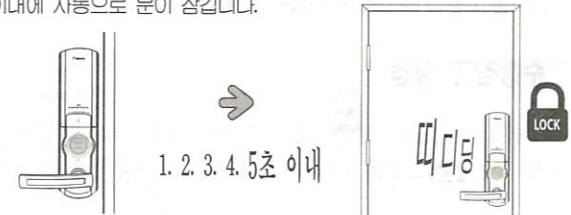

**방법②** 문 안에서 실내부의 [열림/닫힘 버튼]을 손으로 누르면 문이 잠금 상태가  
됩니다.

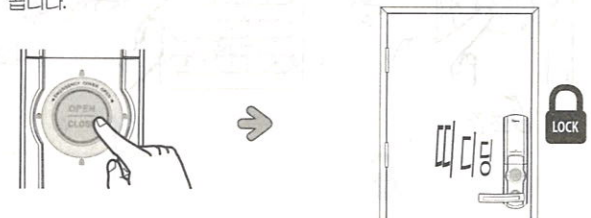

## ▲ 주의

내부에서 [안전캡]을 제거하고 수동레버로 문을 열 경우  
침입경보음이 발생합니다.

- \* 수동레버로 문을 잠글때 완전히 잠기지 않을 경우 경보음  
이 발생하지 않을수도 있습니다.



## 06 내부에서 문 열기

• 문 안에서 실내부의 [열림/닫힘 버튼]을 손으로 누르면 문이 해제 상태가 됩니다.

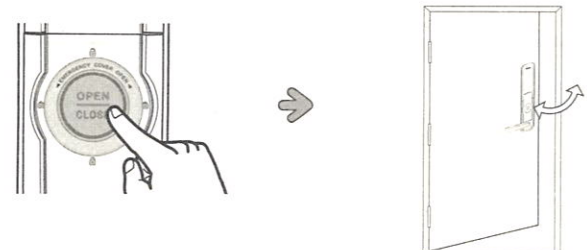

## 07 자동·수동 잠금 설정

본 제품은 자동잠금센서가 있어, 자동잠금 설정 상태에서 문이 닫히면 5초 내에 자동으로 잠깁니다. 처음 제품이 출고될때, 제품은 자동잠금으로 설정되어 있습니다.

### 수동잠금 설정

실내부의 [열림/닫힘 버튼]을 5초 동안 '삐빙' 소리가 날 때까지 누른 후 실외부 번호판에서 숫자 '3' 번 <sup>수동</sup> 버튼을 누르면 경쾌한 멜로디음과 함께 수동잠금 상태로 전환됩니다.

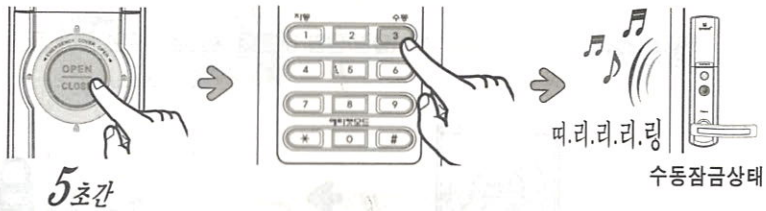

### 자동잠금 설정

실내부의 [열림/닫힘 버튼]을 5초 동안 '삐빙' 소리가 날 때까지 누른 후 실외부 번호판에서 숫자 '1' 번 <sup>자동</sup> 버튼을 누르면 경쾌한 멜로디음과 함께 자동잠금 상태로 전환됩니다.

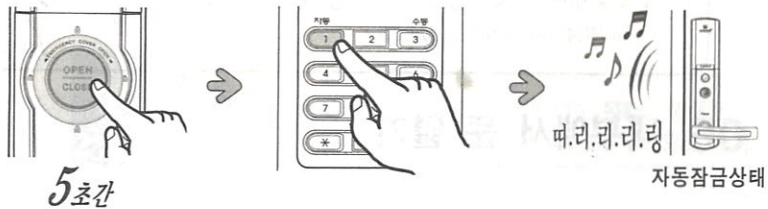

■ 집 밖에서 문 잠그기 : [닫힘버튼]을 누릅니다(혹은 [번호판덮개]를 올렸다 내립니다.)

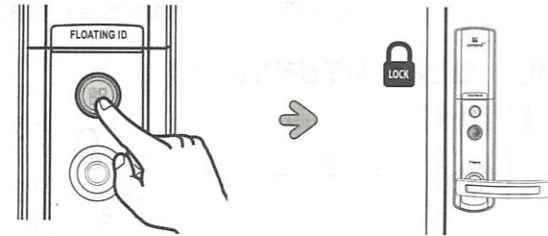

■ 집 안에서 문 잠그기 : [열림/닫힘 버튼]을 누르면 문이 잠깁니다.

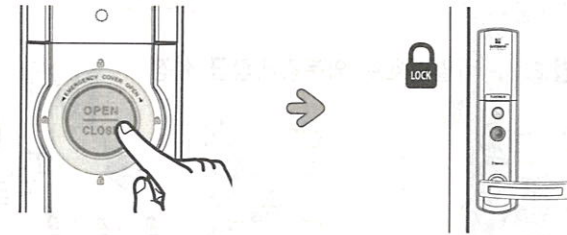

■ 자동잠금기능에 의해 문이 잠겼더라도 반드시 다시한번 문의 잠김여부를 체크하시기 바랍니다.



## 08 강제 잠금 기능

### ■ 외부강제잠금

내부에서는 열 수 없는 잠금기능으로서 장기외출시 침입방지를 위해 사용합니다. 외부강제잠금 모드 설정시 내부에서 [열림/닫힘 버튼]을 누르면 ‘뽁뽁뽁’ 하는 강한 경고음이 울립니다.

#### 방법① 안전키로 외부강제잠금 설정



[안전키]를 [게이트맨] 실외부의 [안전키터치부]에 약5초간 대면 ‘뽁’ 소리가 3번 난 후 ‘띠리릭’ 소리가 나면서 외부강제잠금모드로 문이 잠깁니다.

#### 방법② 비밀번호로 외부강제잠금 설정

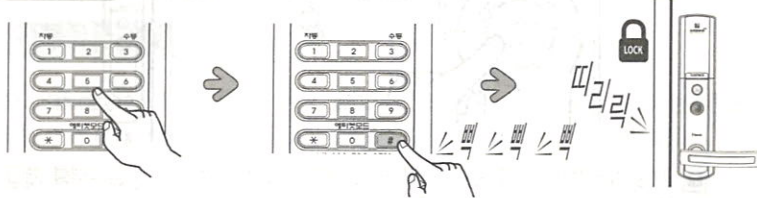

비밀번호를 입력한 후 [#] 버튼을 3초간 누르고 있으면 ‘뽁’ 소리가 3번 난 후 ‘띠리릭’ 소리가 나면서 외부강제잠금모드로 문이 잠깁니다.

#### 방법③ 안전키와 닫힘버튼으로 외부강제잠금 설정

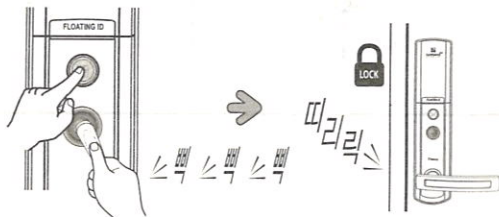

[닫힘버튼]을 누른상태에서 [안전키]를 [게이트맨] 실외부의 [안전키터치부]에 대면 ‘뽁’ 소리가 3번 난 후 ‘띠리릭’ 소리가 나면서 외부강제잠금모드로 문이 잠깁니다.



- 외부강제잠금모드로 문이 잠겨 있을때, 문 안쪽에서 [열림/닫힘 버튼]을 누르면, ‘뽁뽁뽁’ 경고음이 울립니다. 혹시 집안에 가족이 있어서 내부에서 문을 열려면, 안전캠을 제거한 후 [수동레버]를 돌려 문 열 수 있습니다.

※ 수동레버로 문을 열면 경보음이 발생합니다. 이 경우 등록된 ①[안전키]를 접촉하거나 ② 비밀번호를 입력 하거나 ③[열림/닫힘 버튼]을 누르면 경보음이 해제됩니다. (약 5초간) (28페이지 참조)

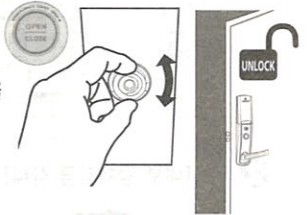

- 외부강제잠금모드시 문을 열려면 외부에서 등록된 [안전키]나 비밀번호로 문 잠금 상태를 해제하면 됩니다. 잠금상태가 해제되면 외부강제잠금이 자동해제됩니다.

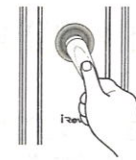

<안전키>

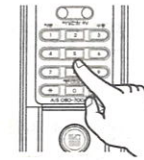

<비밀번호>

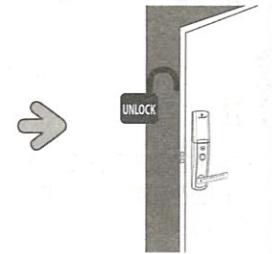

## ■ 내부강제잠금

모든 가족이 집 안에 있을 때, 안전을 위해 문밖에서 [안전키]나 비밀번호로도 잠금상태를 해제할 수 없도록 강제로 잠그는 기능입니다.

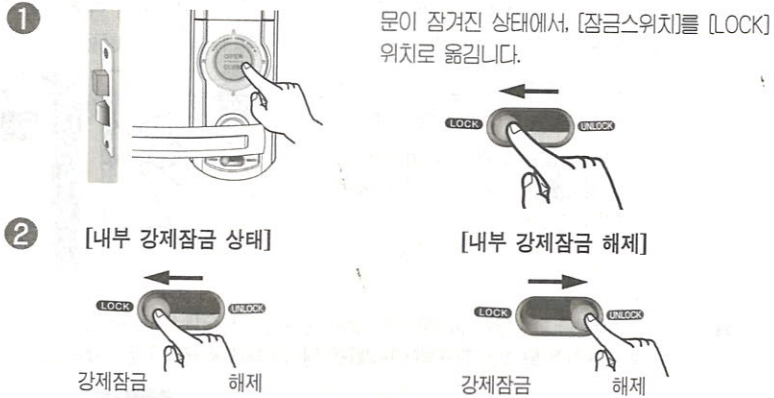

### 참고

■ 내부강제잠금이 되면 외부에서는 어떠한 키나 버튼도 작동하지 않고 덮개를 올리거나 [안전키]를 터치 했을 때 바로 램프에 불이 깜빡이며 '빹빹' 경고음이 울립니다.

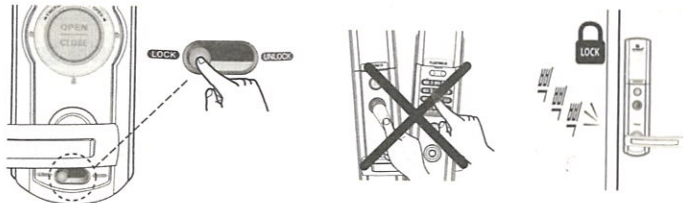

■ 내부강제잠금모드시 문을 열려면, [잠금스위치]를 [UNLOCK] 위치로 옮기고 [열림/닫힘 버튼]을 누릅니다.

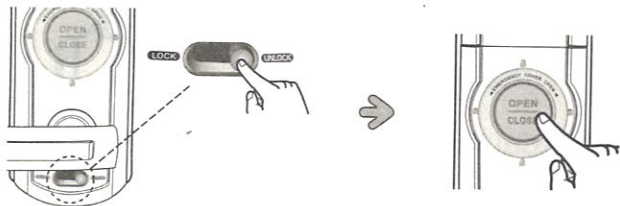

## 09 경보 시간 설정

본 기능은 침입/파손 경보 발생 시 경보시간을 임의로 설정하는 기능입니다. (고온경보 제외) 경보 시간 설정은 3분, 10분, 30분으로 하실 수 있으며 초기 30분으로 설정이 되어있습니다. 최초 경보가 발생 후 지정 시간이 지나면 경보는 자동으로 중지됩니다.

3분 설정	[열림/닫힘 버튼] 5초간 누른 후 <b>#</b> 버튼 한번 누르고 번호판 숫자 <b>7</b> 번 누름
10분 설정	[열림/닫힘 버튼] 5초간 누른 후 <b>#</b> 버튼 한번 누르고 번호판 숫자 <b>8</b> 번 누름
30분 설정	[열림/닫힘 버튼] 5초간 누른 후 <b>#</b> 버튼 한번 누르고 번호판 숫자 <b>9</b> 번 누름

### 1 열림/닫힘 버튼 누르기 (문 안에서)

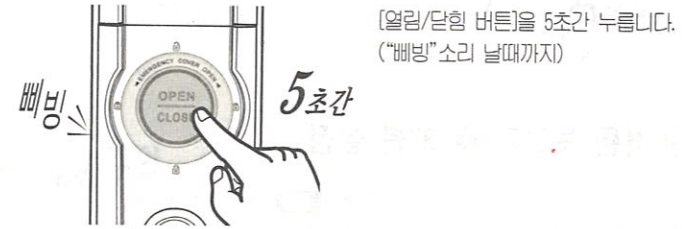

### 2 # 버튼 누르기 (문 밖에서)

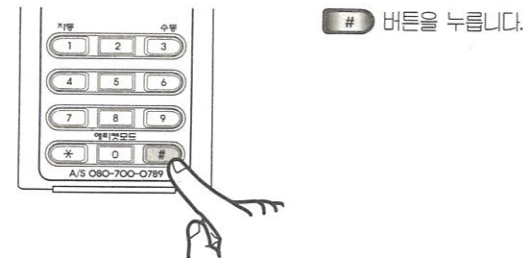

다음 페이지에 계속

③ 아래 숫자 중에서 원하는 경보시간에 맞는 버튼을 눌러주세요.

7 버튼 누르기 → 3분 설정

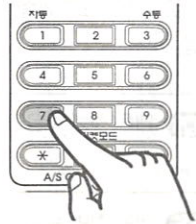

숫자 7번 **7** 버튼을 누릅니다.  
(정상 등록시 “띠리리리링” 소리가 납니다.)

8 버튼 누르기 → 10분 설정

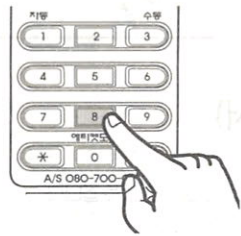

숫자 8번 **8** 버튼을 누릅니다.  
(정상 등록시 “띠리리리링” 소리가 납니다.)

9 버튼 누르기 → 30분 설정

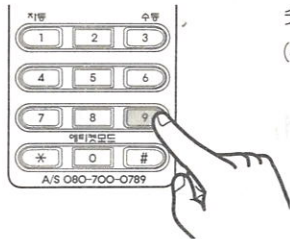

숫자 9번 **9** 버튼을 누릅니다.  
(정상 등록시 “띠리리리링” 소리가 납니다.)

10 침입 · 파손 경보 기능

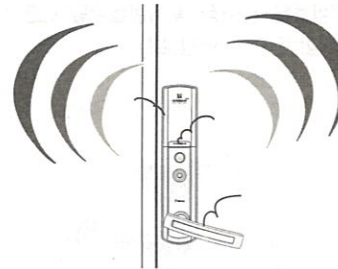

제품파손시 또는 잠금상태에서 문틈을 벌려 침입시 강력한 80데시벨(dB)의 경보음이 울립니다.

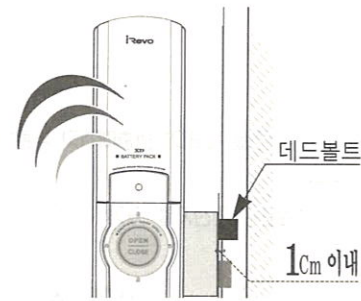

잠긴 경우(데드볼트가 나왔을 때) 내장된 자동잠금센서와 문틈간 거리가 1cm이상 벌어지면 침입경보 기능이 작동됩니다.

⚠ 주의

문이 완전히 닫히지 않은 상태에서는 데드볼트가 나올 수도 있습니다. 그때 문을 열면 침입경보음이 발생되오니 반드시 문이 완전히 닫힌 상태에서 자동잠금이 작동 되는지 확인하시기 바랍니다.

## 경보음 발생시 해제방법

### 방법①

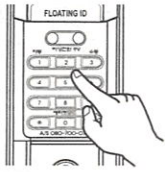

비밀번호를 입력한 후 [번호판덮개]를 내리면 침입 경보음이 해제됩니다.

### 방법②



등록된 [안전키]를 [안전키터치부]에 접촉하시면 해제됩니다.

### 방법③

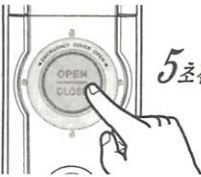

[열림/닫힘 버튼]을 소리가 멈출때까지 누릅니다. (약 5초간)

\* 고온 경보음은 건전지를 제거 해야만 해제가 가능합니다.

## 참고

### 열림/닫힘 버튼 동작이 안될 경우

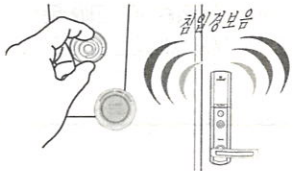

고온 발생이나 비상시 혹은 외부강제잠금 설정 시 [열림/닫힘 버튼]이 작동하지 않을 경우 안전캡을 제거하고 수동레버를 돌려 문을 여십시오. 수동레버를 돌려 문을 열면 경보음이 발생합니다.

#### • 안전캡 제거 순서

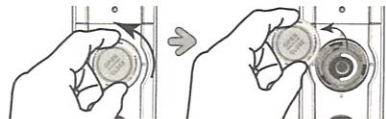

- \* 안전캡 여는 순서
- ① 안전캡을 왼쪽으로 돌린다.
  - ② 안전캡을 뺀다.

\* 주의 : 안전캡을 끼우실 때는 안전캡 여는 순서의 반대 순서로 끼워주시고 [열림/닫힘 버튼]을 눌러 정상동작이 되는지 반드시 확인하여 주십시오.

## 11 고온경보 안전시스템 기능

[게이트맨]은 고온발생 시 내부의 온도를 감지하여 강력한 경보음 발생과 잠금상태를 자동으로 해제시켜줍니다. (고온경보 안전시스템은 60°C내외의(센서동작 55°C) 열에 의해 동작하며 설치 환경에 따라 다소 차이가 날 수 있습니다.)

\* 고온 경보음은 건전지를 제거 해야만 해제가 가능합니다.



## 주의

본 기능은 내부 강제잠금 설정시(LOCK 상태) 잠금상태를 자동으로 해제시키지 않으니 주의하시기 바랍니다. 이때 문을 열고 나갈때는 [UNLOCK] 위치로 이동 후 [열림/닫힘 버튼]을 누르고 문을 엽니다. 단, 경보음은 정상 작동합니다.



\* 고온 경보음 발생시 건전지를 빼야만 해제가 가능합니다.

## 12 에티켓 모드 기능

- 문 개폐시 발생하는 정상적인 동작음을 제거하여 타인에게 피해를 주지 않고 조용히 문을 개폐할 수 있습니다.
- 제품 출하시 에티켓 모드는 해제 상태입니다.

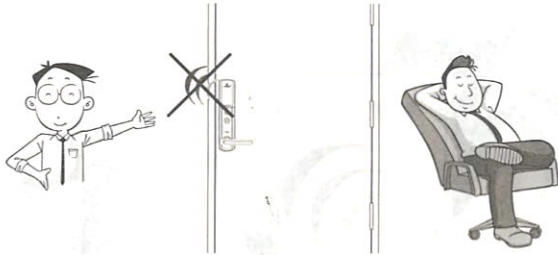

### 설정 및 해제 방법

실내부의 [열림/닫힘 버튼]을 5초 동안 누른 후 (‘삐뽕’ 소리가 날때까지) 실내부 번호판에서 숫자 ‘0’ 번 **에티켓모드** 버튼을 누르면 멜로디와 함께 에티켓 모드가 설정 또는 해제됩니다.

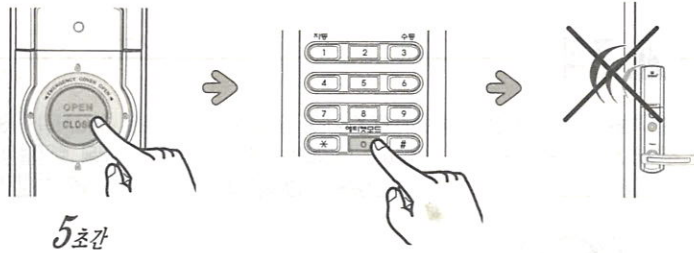

### 참고

에티켓 모드 설정시에도 침입경보 기능, 에어음, 건전지 교환음은 정상적으로 작동됩니다.

- 소리 안나는 경우 : [열림/닫힘 버튼] 작동시, [안전키] 작동시, [번호판덮개] 오픈음, 마그네틱센서 위치 확인음, 번호판 동작음
- 소리 나는 경우 : 각종 에어음, 침입 경보음, 고온 경보음, 건전지 교환음, 기능키(키등록버튼, 비밀번호등록버튼)

## 5. 사용시 주의사항

### 건전지 관련 사항

#### • 건전지 사용기간

메이트맨의 건전지는 1.5V 알카라인 AA 사이즈 4개를 사용하며, 1일 10회 사용의 경우 1년 이상 사용할 수 있습니다. (알카라인 정품 건전지를 사용하십시오.)

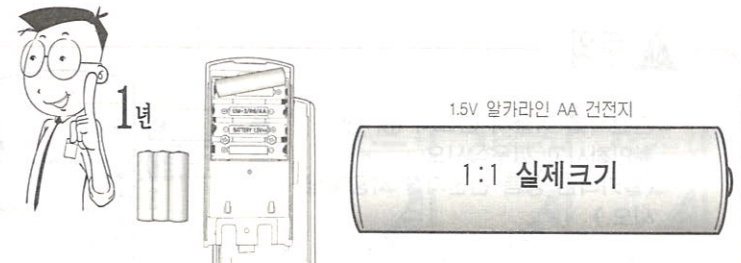

※ 건전지 수명은 온도, 습도, 사용횟수 및 건전지의 품질에 따라 차이날 수 있습니다.

#### • 건전지 교환시기 알림

메이트맨을 사용할 때, “따르릉 따르릉 비켜나세요” 멜로디로 경고음이 울리면 서 동작램프가 붉은색이 되면 반드시 건전지 4개 모두를 교환하십시오. (알카라인 정품 건전지를 사용하십시오.)

(작동시)

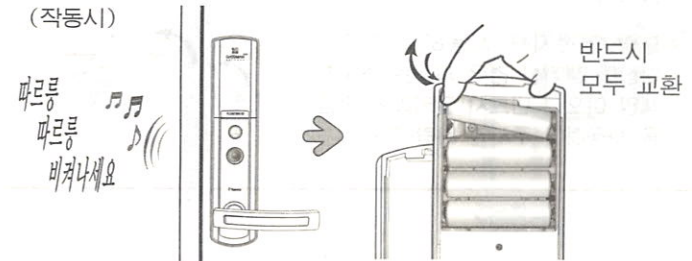



• 건전지 교환방법

실내부의 배터리팩 고정 나사를 풀 후, 배터리팩을 돌려서 배터리팩 커버를 열고, 건전지를 모두 교환 합니다. (알카라인 정품 건전지를 사용하십시오.)

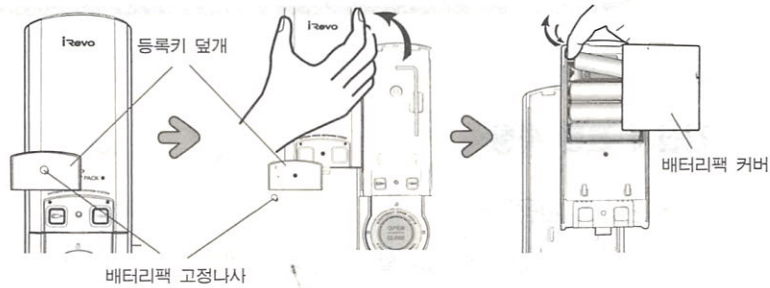

⚠ 주의

※ 건전지를 끼울시 반드시 ⊕, ⊖를 확인하시고 끼우십시오.  
(알카라인 정품 건전지를 사용하십시오.)

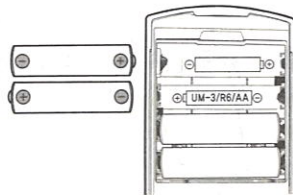

※ 건전지 교환후 반드시 배터리팩 고정나사와 [등록키 덮개]를 끼워주십시오.  
(만일 배터리팩 고정나사와 [등록키 덮개]가 정상적으로 끼워지지 않을경우 오동작이 발생할 수 있습니다.)

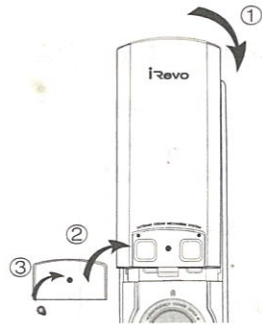

※ 불량 건전지를 사용하여 제품에 이상이 생긴 경우 피해는 소비자 책임 이오니 반드시 알카라인 정품을 사용하여 주시기 바랍니다.

• 건전지 방전시 비상전원 공급

건전지가 완전히 방전되어 [게이트맨]이 작동하지 않아도, 실외부의 비상전원 공급단자에 9V 건전지를 시종에서 구입하여 아래 그림과 같이 접촉한 상태 (접촉방향과 상관없음)에서 [안전키]나 비밀번호로 문을 열 수 있습니다. 문을 연 후 반드시 건전지 4개를 교환해주시기 바랍니다. (알카라인 정품 건전지를 사용하십시오.)

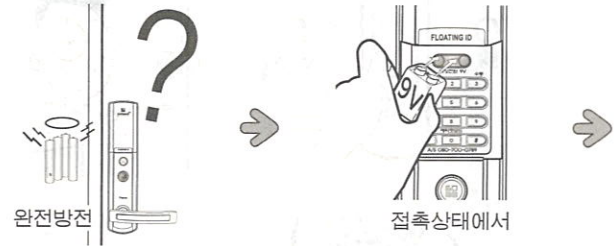

(안전키 사용시)

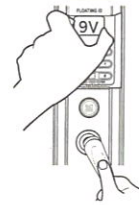

9V건전지를 접촉한 상태에서 [안전키]를 [안전키접촉부]에 접촉합니다.

(비밀번호 입력시)

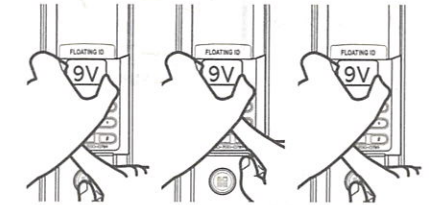

9V건전지를 접촉한 상태에서 \* 버튼을 누른후 비밀번호를 입력하고 다시 \* 버튼을 누릅니다.

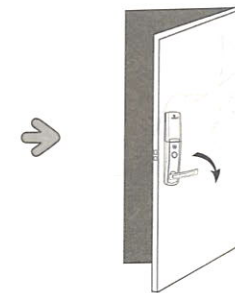

손잡이를 돌려 문을 열고 내부로 들어감

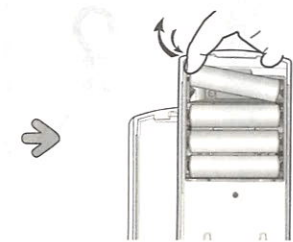

<건전지 교환>

실내부 메인바디의 배터리팩 커버를 열어서 4개 모두 교환해줌

## 키 분실시 대처요령

- [안전키]를 분실했을 경우 반드시 사용하고 계신 나머지 [안전키]를 재등록하여 사용하셔야만 분실한 [안전키]를 삭제할 수 있습니다. 재등록을 하지 않아 발생하는 피해는 소비자책임이오니 반드시 재등록 후 사용 하시기 바랍니다.

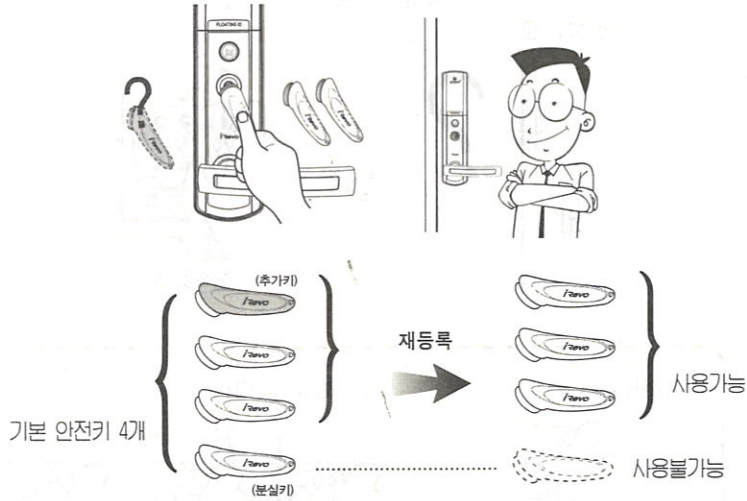

- [안전키] 분실시 또는 [안전키]를 소지하지 않을 경우에 대비하여 반드시 비밀 번호를 등록하시기 바랍니다.

※ 비밀번호를 입력하지 않아 (혹은 비밀번호를 모를 경우) [게이트맨]을 파손하는 경우 소비자책임 이오니 이점 유념하여 주시기 바랍니다.

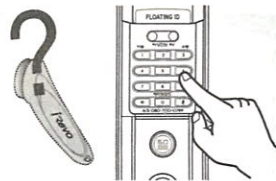

## 핸들에 유격이 발생하거나 빠진 경우 대처요령

- (1) 먼저 실내부의 배터리팩 고정 나사를 풀고 배터리팩을 빼내면 안쪽면에 육각렌치가 있습니다.

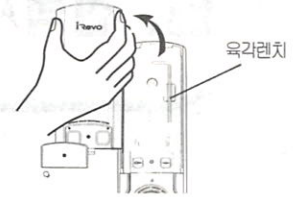

- (2) 문을 연 상태에서 문을 고정시킨 후 집 안과 밖이 모두 보이도록 가운데 섭니다.

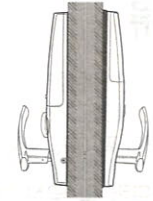

- (3) 집 안쪽 손잡이 몸체를 고정한 부위쪽을 살펴 보면 작은 구멍이 있는지 확인합니다.

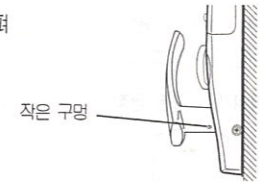

- (4) 그 작은 구멍에 육각렌치의 긴쪽을 넣고 좀 더 풀어줍니다.

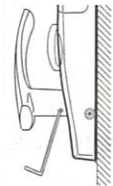

- (5) 풀어준 손잡이의 바깥 손잡이와 안쪽 손잡이를 서로 맞물려서 잘 끼운 후 박수치 듯이 양쪽 손바닥으로 손잡이를 동시에 가운데로 "광" 하고 쳐줍니다.

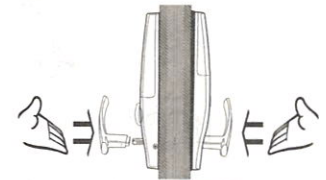

- (6) 다시 안쪽 손잡이의 작은 구멍에 육각렌치를 넣고 꺾 조여줍니다.

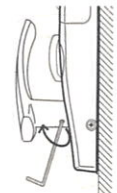

- (7) 손잡이의 앞뒤 유격상태를 확인하여 보고 유격이 있으면 위의 방법으로 다시 조여줍니다.

# 6. 선택사양(OPTION)

## ■ 팩 종류

본 제품은 간단한 기능 업그레이드를 통해 여러가지 기능을 사용할 수 있습니다. 기능을 업그레이드 하시기 전 현재 사용하고 계신 [게이트맨]의 모델을 확인하십시오. 제품 실내부의 팩 아래 부분을 보시면 팩 종류를 확인 하실 수 있습니다.

### 1. 리모컨 및 무선 보안 시스템 기능지원

본 기능을 사용하기 전 기능을 수행할 수 있는 배터리 팩 및 부가 제품 등을 사전에 구입하셔야 합니다.

배터리팩 : 기본 장착

■ BATTERY PACK ■

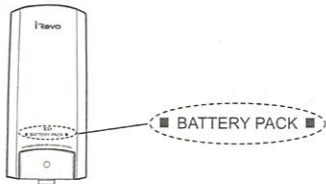

리모컨팩 : 리모컨과 연동

◀ REMOCON PACK ▶

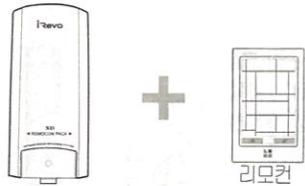

네트워크팩 : e게이트맨과 연동

◆ NETWORK PACK ◆

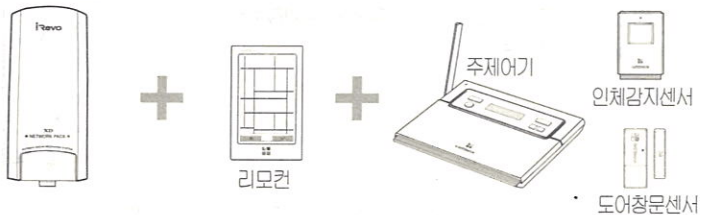

## 01 리모컨팩 (◀ REMOCON PACK ▶)

본 리모컨은 FM 주파수 방식이며 사용시마다 무선암호가 매번 변동되는 플로팅 아이디 (Floating ID) 암호형식으로 해킹의 위험이 없습니다. 무방향성으로 실내/외 어디에서든지 작동 하며 작동거리는 10~20m입니다. 고급 액자형 타입으로 사진을 넣어 벽에 부착(비디오폰 옆 등)하시면 새로운 이미지를 연출하실 수 있습니다.

※주의 : 작동거리는 설치환경에 따라 달라질수 있습니다.

### 리모컨 등록

#### ① 리모컨팩 장착하기 (문 안에서)

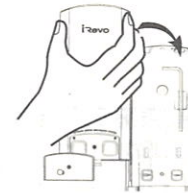

실내부의 [등록키닫개]를 열고 기존의 배터리팩을 빼고 리모컨팩을 장착하여 줍니다.

#### ② 키등록버튼 누르고... (문 안에서)

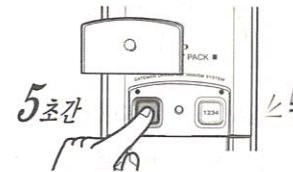

실내부의 [키등록버튼]을 5초간 누른 후 ('뽁' 소리가 날때까지 누릅니다.)

#### ③ 리모컨의 SET 버튼 누르고... (문 안에서)

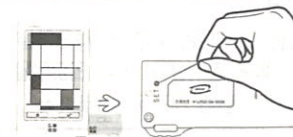

리모컨 본체의 뒷면부에 [SET 버튼]을 핀으로 누르고 잠시 기다리시면

※ 정상 등록시 디지털도어록에서 등록음 ("뽁")이 납니다.

#### ④ 키등록버튼 누르고... (문 안에서)

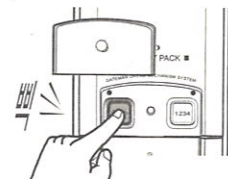

"뽁" 소리를 확인하신 후 [키등록 버튼]을 눌러 주십시오.

다음 페이지에 계속

### ⑤ 리모컨 등록 완료



실내부에서 경과한 멜로디음과 함께 등록이 완료됩니다.

### ⑥ 리모컨 작동 확인

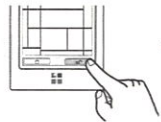

리모컨의 [열림 버튼] 또는 [닫힘 버튼]을 눌러 문이 열리고 닫히는지 작동 확인합니다.

### 리모컨 등록 해제

#### ① 키등록버튼 누르고... (문 안에서)

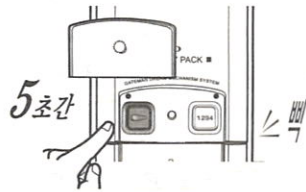

실내부의 [키등록버튼]을 5초간 누른후 ('뽕' 소리가 날때까지 누릅니다.)

#### ② 잠시 기다리시면... (문 안에서)



방법① 잠시 기다리면 (약20초)

방법② [키등록버튼]을 누르시면 바로 리모컨 등록해제 됩니다.

#### ⚠ 주의

e게이트맨과 리모컨을 함께 사용하실 경우 (네트워크팩을 장착했을 경우) 리모컨을 해제 하는 방법은 (방법 2)만 가능 합니다.

#### ③ 리모컨 등록 해제



"띠또띠또"하는 에러음과 함께 리모컨 등록이 해제됩니다.

### 문 열기

[열림 버튼]을 누르면 2~3초 이내에 잠금상태가 해제됩니다.

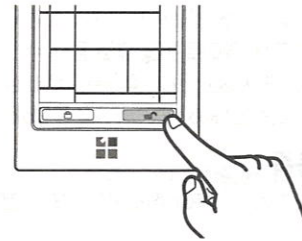

### 문 잠그기

[닫힘 버튼]을 누르면 2~3초 이내에 문이 잠깁니다.

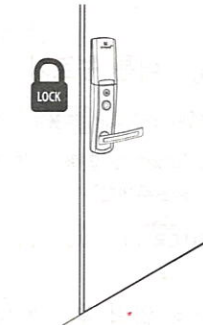
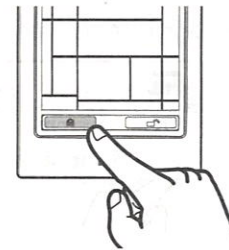

### 건전지 교환

리모컨 뒷면의 스크류 2개를 풀은 후 건전지를 교환하십시오. (최초 제품 구매시 건전지는 포함되어 있습니다.)

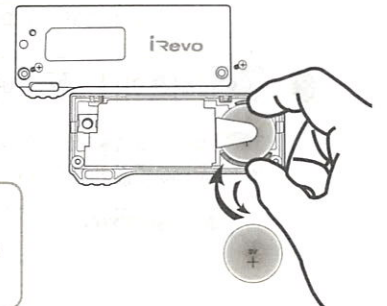

※

리튬망간 건전지 (CR2032)

- 사용전압 : 3V
- 직경 : 20mm
- 두께 : 3.2mm
- 무게 : 3g

※