

[공통] 안전을 위한 주의사항	3/5
[공통] 설치 및 연결	6/7
[DW7 60 S]	
조작부	8/13
작동 방법	14/20
문제해결	21/22
[DW7 60 FI]	
조작부	23/28
작동 방법	29/35
문제해결	36/37
[공통] 청소 및 관리	38/40

제품 구매에 감사 드립니다.

세척기를 안전하고 바르게 사용할 수 있도록 사용설명서를 꼼꼼히 읽어보십시오.

설명서는 단락으로 나뉘어져 있으며, 각각의 단락은 그림을 통해 분명하고 쉽게 세척기의 기능을 설명해 줍니다.

바구니, 분사구, 컨테이너, 필터, 세척 프로그램의 올바른 사용과 조작부 작동을 위한 유용한 정보들을 포함하고 있습니다.

세척기가 항상 완벽한 준비 상태에 있을 수 있도록 설명서의 지시사항에 따라 청소하십시오.

설명서를 보시면 세척기에 관한 모든 궁금증을 쉽고 빠르게 해결하실 수 있습니다.



설치 설명 : 제품을 설치, 연결하고 테스트하는 전문 기술자를 위한 내용입니다.



사용 설명 : 제품의 사용과 올바른 청소 및 관리를 위한 내용입니다.

⚠ 안전을 위한 주의사항



이 사용설명서는 제품에 없어서는 안 되는 중요한 구성요소입니다.
세척기와 함께 잘 보관하십시오. 세척기를 사용하기 전에 설명서의 지시사항을
꼼꼼히 읽어 보십시오.
제품은 자격을 갖춘 전문 기술자가 정해진 규정에 따라 설치해야 합니다.
본 제품은 가정용이며, 무선 주파수 방해의 예방과 제거를 포함하여 현재 효력이 발생
중인 EEC 지침을 준수합니다.
본 제품은 식기의 세척과 건조를 위해 설계되었습니다.
이 이외의 용도로 사용하지 마십시오. 다른 용도로 사용하여 세척기에 문제가
발생할 경우 제조업체는 책임지지 않습니다.



명판에는 제품의 기술 자료, 일련 번호, 기호가 나와 있으며, 도어 내부 가장자리에서
쉽게 확인할 수 있습니다. 어떠한 경우에도 명판을 제거하지 마십시오.



제품에서 나온 포장재를 집안에 방치하지 마십시오. 포장재를 종류별로 분류한 후
가까운 동사무소나 폐기물 처리업체로 연락하십시오.



제품은 전기안전규정에 따라 접지 연결되어야 합니다. 제조업체는 접지 실패나 접지
연결 결함으로 인한 신체적, 물질적 피해에 대해 책임지지 않습니다.



카펫 등으로 바닥이 덮여 있는 곳에 제품을 설치할 경우, 세척기 아래쪽의 구멍이
막히지 않도록 해야 합니다.

※ 에너지가 낭비되지 않도록 세척기를 사용한 후에는 항상 전원을 끄십시오.



수명이 다한 제품은 어린이 사고를 방지하기 위해 안전 조치를 해야 합니다. 콘센트에서
플러그를 뺀 후 전선을 자르고, 잠금 장치, 도어 등을 손상시켜 잠기지 않도록 하십시오.



제품이나 제품에 포함된 문서에 있는 이 그림  은 일반 가정 쓰레기로 처분할 수 없음을 나타냅니다. 수명이 다 하면 전기전자기기 재활용 업체에 양도하십시오. 제품은 폐기에 관한 지역 환경 규정에 따라야 합니다. 관할 동사무소, 지역 폐기물 처리 업체, 구매처 등에 문의하시면 제품의 처리, 회수, 재활용에 관해 더 자세한 정보를 얻을 수 있습니다.

문제가 발생한 경우, 콘센트에서 플러그를 뽑고 수도꼭지를 잠그십시오.



운반과정에서 손상이 발생한 경우 세척기를 사용하지 마십시오. 손상이 의심된다면, 판매처로 연락하십시오. 세척기는 제조자의 지시사항에 따라 전문 기술자가 설치, 연결해야 합니다.



세척기는 성인만 사용해야 합니다. 어린이가 세제와 포장재(플라스틱 봉지, 폴리스틸렌 등)에 가까이 가거나 세척기 주변에서 놀지 못하게 하십시오. 세제 찌꺼기가 남아 있을 경우, 눈이나 입, 목에 영구적인 손상을 주거나 심지어 질식을 유발할 수도 있어 위험합니다.



알코올이나 테레빈유와 같은 용해제는 폭발의 위험이 있으므로 넣지 마십시오. 재, 왁스, 페인트 등이 묻은 식기를 넣지 마십시오.

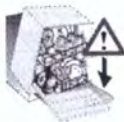

도어가 열린 상태에서 세척기에 기대거나 앉으면 세척기가 넘어갈 수 있습니다. 도어를 열어 두지 마십시오. 도어에 걸려 넘어질 수 있습니다.

DW7 60 S / DW7 60 FI



세척 프로그램이 끝나고 건조하기 전 단계에서 식기나 세척기에 남아 있는 물을 마시지 마십시오.



칼과 같이 끝이 뾰족한 도구들은 날을 아래로 향하게 하거나 수저 바구니에 수평으로 넣으십시오. 칼날에 베이지 않도록 주의하시고 도구들이 바구니 밖으로 나오지 않도록 하십시오.



아쿠아스탑 기능이 있는 모델

아쿠아스탑 장치는 누수될 경우 물이 흘러 넘치는 것을 막아줍니다. 이 장치에 이상이 생기면 서비스센터로 연락해서 수리를 받으십시오.

이 기능이 있는 모델에는 급수 호스 안쪽에 솔레노이드 밸브가 있습니다. 호스를 자르지 마시고 솔레노이드 밸브가 물에 젖지 않도록 하십시오. 급수 호스가 손상되면 전기와 물 공급을 중단하십시오.



세척기를 설치하자마자, 간단한 테스트를 해 보십시오. 세척기가 제대로 작동하지 않으면, 전원을 끄고 가까운 서비스 센터로 연락하십시오. 직접 세척기를 고치려고 하지 마십시오.



본 세척기는 전기기기 안전에 관한 모든 의무규정을 준수합니다. 기술적인 체크는 자격을 갖춘 전문 기술자가 해야 합니다. 자격이 없는 사람이 수리하면 사용자가 위험할 수 있을 뿐만 아니라, 무상 보증은 효력을 상실합니다.



제조업체는 위의 주의사항을 지키지 않거나, 제품의 작은 부분이라도 함부로 변경하거나 혹은 정품 부품을 사용하지 않아서 발생한 신체적, 물질적인 피해에 대해 책임지지 않습니다.



설치 및 연결

>>> 설치

폴리스틸렌 바구니 고정장치를 제거하십시오.

세척기를 설치하려는 곳에 놓으십시오. 세척기 뒤 혹은 측면이 벽이나 가구쪽으로 놓일 수도 있습니다.

세척기를 열원 가까이 설치할 경우 제품의 과열과 오작동을 막을 수 있도록 특수 단열판을 설치하십시오.

완전 빌트인 혹은 빌트인더 세척기는 인속된 상판 아래에만 설치하고 주변 장치에 고정시키십시오.

급수 및 배수 호스는 어떤 방향으로도 놓을 수 있습니다; 호스가 꼬이거나 찌그러지고 너무 팽팽하게 당겨지지 않도록 하십시오. 일단 파이프가 원하는 위치에 놓이면 잠금 장치를 조이십시오.

전기 코드와 파이프가 통과하도록 지름이 최소 8cm 정도인 구멍을 내십시오.



높이 조절용 다리를 조절해서 제품 높이를 맞추십시오. 제품이 제대로 작동하기 위한 필수작업입니다.



세라믹 쿡탑 밑에 세척기를 설치해서는 안됩니다.

상판에 균열이나 파손이 없고, 세척기와 쿡탑이 바르게 설치되어 있으면 일반 쿡탑 밑에는 세척기를 설치할 수 있습니다.

>>> 급수 연결



고장 혹은 손상 방지: 급수파이프가 새 것이거나 오랫동안 사용하지 않았다면, 급수 연결 전에 물이 투명하고 물에 불순물이 없는지 확인하십시오. 세척기에는 항상 새 호스를 사용하십시오. 오래 되거나 사용했던 호스는 다시 사용하지 마십시오.

급수 연결

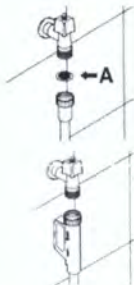

제품에 포함된 필터 A를 끼우면서, 급수 호스를 지름이 25mm 인 냉수 수도꼭지에 연결하십시오. 손으로 호스를 잘 고정하고 누수 여부를 꼭 확인하십시오.

AQUASTOP(아쿠아스탑) 기능이 있는 세척기의 경우, 필터가 이미 누수방지 고무링 안쪽에 장착되어 있습니다.

세척기는 또한 60°C를 초과하지 않는 범위의 온수를 연결할 수도 있습니다. 온수를 연결하면 약 20분 정도 세척 시간이 단축되지만, 효율성은 약간 떨어집니다. 냉수를 연결한 것과 같은 방법으로 온수 급수를 연결하십시오.

DW7 60 S / DW7 60 FI

배수 연결



지름이 최소 4 cm인 배수파이프에 배수호스를 끼우거나 제U자 트랩을 사용해서 싱크대 안쪽으로 넣으십시오.

호스가 찌그러지거나 지나치게 구부러지지 않도록 주의하십시오. 호스가 느슨해지거나 떨어지지 않아야 합니다. 이를 위해 U자 트랩에는 벽이나 수도꼭지에 묶을 수 있는 구멍이 있습니다.

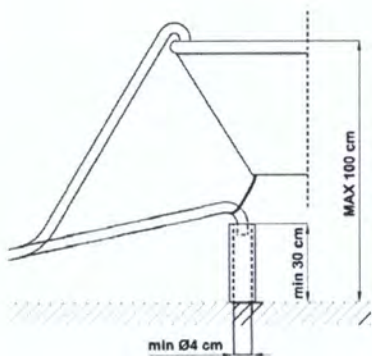

배수 호스 끝부분은 높이가 30 ~ 100 cm 사이여야 하고 물 속에 잠겨서는 안됩니다.

수평 배수 확장 호스를 사용하면(최대 3m), 배수 호스는 지면으로부터 최대 85 cm 높이에 있을 수 있습니다.

>>> 전기 연결 및 주의사항



연결 전압과 주파수가 제품 명판에 나와 있는 것과 일치하는지 확인하십시오. 제품 명판은 도어 내부 가장자리에 있습니다.



플러그와 콘센트는 타입이 같고 전기 안전에 관한 의무 규정을 준수한 것이어야 합니다. 설치 후에도 플러그에 접근할 수 있어야 합니다. 코드를 당겨서 플러그를 뽑지 마십시오. 코드가 손상되면 서비스센터를 통해 교체하십시오.



과열이나 화재의 위험이 있으므로 어댑터나 분로 연결하지 마십시오.

⚠ 연결 코드가 손상되면 위험하므로 서비스센터를 통해서 교체하십시오.



조작부

>>> 전면 패널

식기세척기 조작부는 전면 패널에 있습니다.

전원, 프로그램 설정 등 모든 조작은 도어가 닫힌 상태에서만 가능합니다.

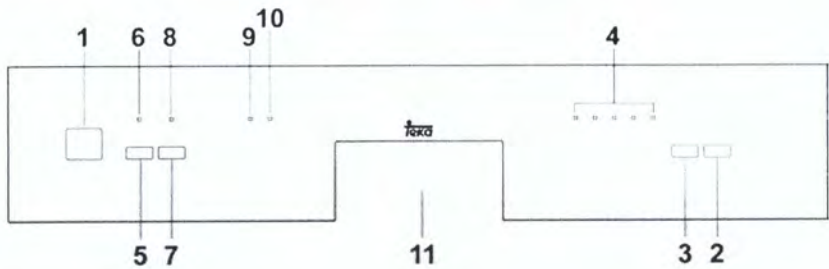





- | | |
|----------------|--------------------|
| 1 전원 버튼 | 7 상단 바구니 세척 버튼 |
| 2 시작 / 정지 버튼 | 8 상단 바구니 세척 작동 표시등 |
| 3 프로그램 선택 버튼 | 9 소금 부족 표시등 |
| 4 프로그램 작동 표시등 | 10 린스 부족 표시등 |
| 5 "3/1" 선택 버튼 | 11 도어 손잡이 |
| 6 "3/1" 작동 표시등 | |

>>> 세척 프로그램

아래의 표를 참조해서 가장 적합한 프로그램을 선택하십시오.

식기종류와 더러운 정도에 따라 가장 적절한 프로그램이 표시되어 있습니다.

프로그램	심볼	식기 상태	프로그램 진행과정	작동시간 (분)	물소비량 (L)
불림		본세척 전의 팬과 식기	찬물 예비세척	15	6
간편		약간 더러운 식기 (사용 후 바로 세척할 때)	45°C 세척 찬물 행굼 68°C 행굼 건조	70	15
BIO		약간 더럽고 찌꺼기가 말라 붙어 있는 식기	찬물 예비세척 50°C 세척 찬물 행굼 64°C 행굼 건조	170	17
자동 60-70		더럽고 찌꺼기가 말라 붙어 있는 식기	찬물 예비세척 65°C 세척 찬물 행굼 70°C 행굼 건조	(**)	(**)
수퍼		매우 더럽고 찌꺼기가 말라 붙어 있는 식기	45°C 예비세척 70°C 세척 2회 찬물 행굼 70°C 행굼 건조	115	24

상단 바구니 세척(7)과 3/1선택 버튼 (5)은 불림을 제외한 모든 프로그램에서 사용 가능합니다

(**) "자동 60-70" 프로그램을 선택하면, 세척기는 식기의 더러운 정도를 파악해서 자동으로 조절해 줍니다.

 도어가 열려 있거나 제대로 닫히지 않은 경우에는 세척기가 작동하지 않습니다

>>> 세척 프로그램 설정

조작부에 있는 버튼을 눌러 전원, 프로그램 설정 등 모든 기능을 작동시킬 수 있습니다.

세척 프로그램을 시작하기 전에 다음 사항을 확인하십시오.

- 급수 밸브가 열려 있습니까?
- 적절한 양의 세제가 세제통에 들어 있습니까?
- 바구니가 제자리에 잘 맞습니까?
- 분사구가 어떤 방해도 받지 않고 자유자재로 움직일 수 있습니까?
- 도어가 잘 닫혀 있습니까?

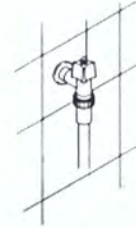

전원 켜기

전원 버튼(1)을 누르면, 세척기가 켜집니다. 작동 표시등이 세척기의 상태를 표시해 줍니다.

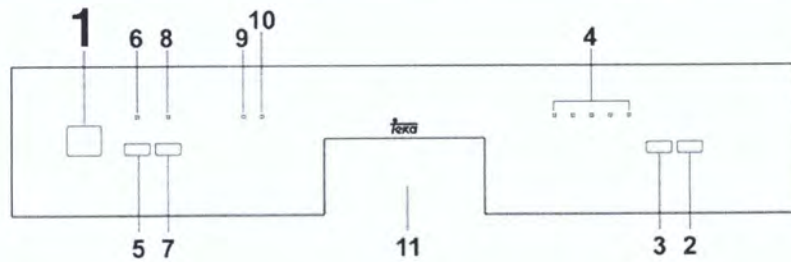

프로그램 설정

프로그램은 도어가 닫힌 상태에서만 작동합니다.

도어가 열려 있으면 프로그램 작동 표시등(4)은 꺼져 있게 됩니다.

프로그램 선택

원하는 프로그램의 작동 표시등이 켜질 때까지 프로그램 선택 버튼(3)을 여러 번 누르십시오.



프로그램 시작

프로그램을 시작하려면 선택한 프로그램의 작동 표시등이 깜박일 때까지 시작/정지 버튼(2)를 몇 초 동안 누르십시오.

프로그램이 작동하는 동안 작동 표시등은 계속 깜박입니다.

프로그램 종료

프로그램이 끝나면 “삐” 소리가 짧게 나고

4번째와 5번째(“end” 표시) 작동 표시등이 깜박입니다.

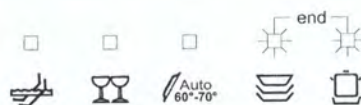

프로그램 일시 정지

작동 중인 프로그램을 일시 정지하고 싶으면

- 시작/정지 버튼(2)를 누르십시오. 작동 중인 프로그램의 작동 표시등은 계속 켜져 있습니다.
- 시작/정지 버튼(2)를 다시 눌러서 프로그램을 다시 시작하거나 변경, 취소할 수 있습니다 (프로그램 변경, 프로그램 취소 참조).

프로그램 변경

작동 중인 프로그램을 변경하려면

- 프로그램을 멈추십시오(“프로그램 일시 정지” 참조).
- 새 프로그램을 선택하십시오.
- 프로그램을 시작하십시오(“프로그램 시작” 참조).

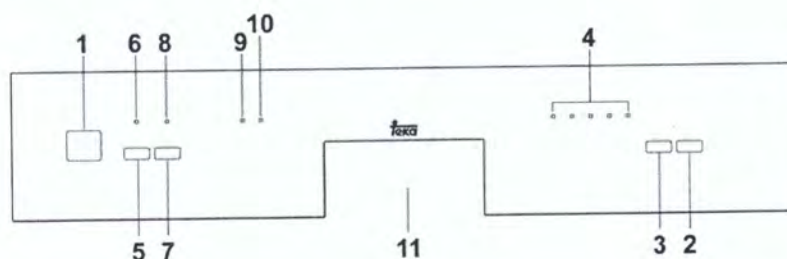

프로그램 취소

프로그램이 멈출 때까지 시작/정지 버튼(2)을 누르십시오(작동 표시등이 켜지고 확인음이 울립니다).

시작/정지 버튼(2)을 다시 한 번 누르십시오.

작동 표시등 4와 5("end" 표시)가 켜질 때까지 계속 누르십시오.

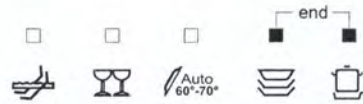

내부에 있던 물이 배수되고 프로그램은 멈춘 시점에서 끝납니다.

작동 중에 도어가 열린 경우, 도어를 닫고 "프로그램 시작"에 설명된 것처럼 프로그램을 시작하십시오. 프로그램이 멈춘 그 시점부터 다시 시작됩니다.

내부 온도가 50°C 이상인 경우에 프로그램은 약 30초 후에 시작합니다.

"3/1" 선택 버튼

(불림을 제외한 모든 프로그램에서 설정 가능)

"3/1" 선택 버튼(5)을 누르십시오. 작동 표시등(6)에 불이 들어옵니다. 이 기능은 "3 in 1" 혹은 "트리플 액션"과 같이 시중에서 판매되는 소금, 린스 겸용 세제를 위한 기능입니다. 이 기능을 사용하면 세척기에 이미 있을 수 있는 소금과 린스를 사용하지 않고 최적의 방식으로 세제를 사용합니다.

참고: "3/1" 버튼을 사용할 때, 소금통과 린스통이 비어 있으면 소금 부족 표시등과 린스 부족 표시등은 불이 계속 켜져 있게 됩니다.

상단 바구니 세척

(불림을 제외한 모든 프로그램에서 설정 가능)

이 기능은 소량 세척시 적합하며 물과 전기 소비를 절약시켜 줍니다. 상단 바구니 세척 버튼(7)을 선택하면 상단 바구니에 놓인 식기만 세척됩니다.

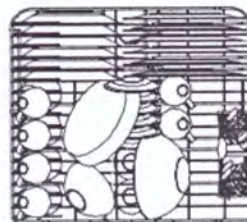

세척이 종료된 후에는 이 기능 버튼을 취소시키십시오.

그렇지 않으면 다음 사용할 때 상단 바구니 세척이 다시 작동합니다.

수저 바구니는 상단 바구니에 놓고 하단 바구니는 비워 두십시오.

주의: 물줄기는 상단 바구니로만 향하므로 하단 바구니에 식기와 수저 바구니를 넣어도 세척이 되지 않습니다.

에너지 절약과 환경 보호

- 세척기를 꽉 채워서 사용하십시오.
- 흐르는 물에 식기를 씻지 마십시오.
- 세척할 양과 식기의 더러운 정도에 따라 가장 알맞은 세척 프로그램을 선택하십시오.
- 예비헹굼을 하지 마십시오.
- 가능하면 60°C 를 초과하지 않는 범위의 온수를 연결하십시오.

세제 절약과 환경 보호

세제에 포함된 인 성분은 환경에 해롭습니다. 세제 남용을 막고 전기 소비를 줄이려면 다음과 같이 하십시오.

- 강한 세제와 고온을 잘 견디는 식기와 약한 식기를 분리하십시오.
- 식기에 직접 세제를 붓지 마십시오.

식기 꺼내기

프로그램이 끝나면 식기의 열이 식도록 최소 20분 정도 기다린 후에 식기를 꺼내십시오.

상단 바구니에 있는 식기의 물방울이 하단 바구니의 식기로 떨어지지 않도록 하단 바구니의 식기를 먼저 꺼내십시오.



작동 방법

설치가 완료되면 다음과 같이 사용할 준비를 하십시오

- 연수 시스템을 조절하십시오.
- 소금을 넣으십시오.
- 린스와 세제를 넣으십시오

>>> 연수 시스템

(누동물 사용시 해당사항 없음, 경도를 1에 맞추십시오.)

물 속에 물때(경도 표 확인)가 있으면 식기가 말랐을 때 희끄무레한 얼룩이 생길 있습니다.

자동 연수 시스템은 특수 소금을 사용해서 물 경도를 감소시켜 줍니다. 세척기는 경도 3 (평균 경도 41-60°dF - 24-31°dH)으로 기본 설정되어 있습니다.

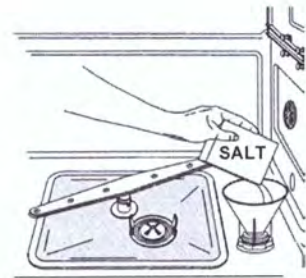

중간 경도의 물을 사용하는 경우 약 20회 정도 세척할 수 있습니다. 소금통의 용량은 약 1.7 Kg 입니다. 소금통은 세척기 하단에 있습니다. 하단 바구니를 꺼내고 반시계 방향으로 돌려 뚜껑을 열고 깔때기를 사용해서 소금을 부으십시오. 뚜껑을 닫기 전에 입구 주변에 있는 소금 잔여물을 제거하십시오.

- 세척기를 처음 사용하는 경우 소금과 함께 물 1L 를 넣으십시오.
- 소금을 넣을 때는 뚜껑이 잘 닫혔는지 확인하십시오. 물과 세제가 섞여서 소금통에 스며들지 않도록 주의하십시오. 이 경우 시스템에 손상을 주게 되므로 무상보증을 받을 수 없습니다.
- 가정용 식기세척기 전용 소금만을 사용하십시오. 정제 타입의 소금을 사용할 경우, 소금통을 꼭 채우지 마십시오.
- 식용 소금은 용해되지 않는 물질을 함유하고 있으므로 사용하지 마십시오. 시간이 지나면서 연수 시스템에 손상을 줄 수 있습니다.
- 세척 프로그램을 시작하기 전에 소금통을 채우십시오. 지나치게 진한 소금용액이 물로 즉시 씻겨 나가기 때문입니다; 탱크 안에 소금물이 오래 있으면 부식될 수 있습니다.

⚠ 소금과 세제를 혼동하지 않도록 주의하십시오.
소금통에 세제가 들어가면 연수 시스템이 손상됩니다.

연수 시스템 조절

본 세척기는 물의 경도에 따라 사용자가 연수 시스템을 조절하도록 되어 있습니다.

세척기 내부에 있는 경도 조절기를 사용하여 설정하십시오. 모델에 따라 경도 조절기의 위치가 다를 수 있습니다.

- 세척기 내부 오른쪽 플라스틱 잠금 링 안에 있습니다(왼쪽 그림).
- 연수기 안쪽, 뚜껑 바로 아래 있습니다(오른쪽 그림).

5단계로 경도를 설정할 수 있습니다.

국내에서는 1에 맞추십시오.

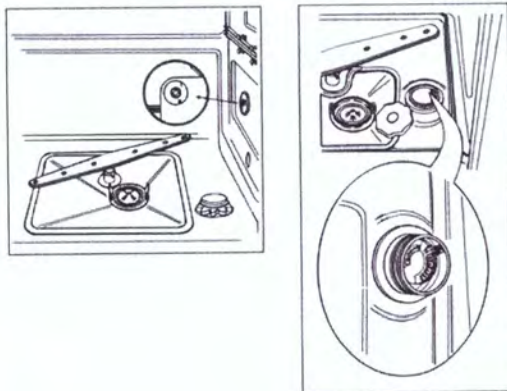

경도

경도		설정
독일(° dH)	프랑스(° dF)	
0 - 4	0 - 7	1. 소금 필요없음
5 - 15	8 - 25	1.
16 - 23	26 - 40	2.
24 - 31	41 - 60	3.
32 - 47	61 - 80	4.
48 - 58	81 - 100	5.

물의 경도는 지역 해당 기관에 문의하십시오(국내 사용시에는 1에 맞추십시오).

>>> 린스와 세제

세제와 린스통은 도어 안쪽에 있습니다. 왼쪽은 세제통, 오른쪽은 린스통입니다.

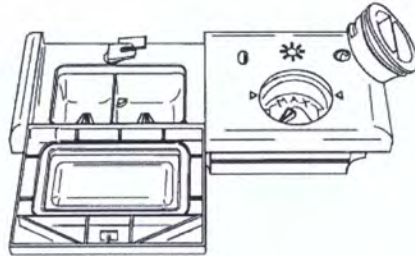

불림을 제외한 모든 세척 프로그램을 사용하기 전에 세제통에 적절한 양의 세제를 넣으십시오.
린스는 필요할 때만 넣으십시오.

린스 채우기

린스는 건조가 더 빠르게 되도록 도와주고 물때와 얼룩을 방지해 줍니다.
마지막 행굼 때 도어 안쪽에 있는 린스통에서 물에 자동으로 들어갑니다.

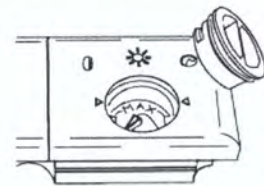

린스를 채우려면 :

- 도어를 여십시오.
- 린스통 뚜껑을 반시계방향으로 1/4 정도 돌려서 빼십시오.
- 린스통이 찰 때까지 린스를 넣으십시오(약 140 cc). 뚜껑에 있는 표시기가 완전히 까맣게 됩니다. 표시기가 투명해지거나 린스 부족 표시등에 불이 들어오면 린스를 다시 채우십시오.
- 뚜껑을 닫고 시계방향으로 돌리십시오.
- 뚜껑 주변에 린스가 묻어 있으면 거품이 지나치게 많이 생길 수 있으므로 천으로 잘 닦아내십시오.

린스 투입량 조절

투입량은 중간 정도의 물에 맞게 설정되어 있습니다. 그러나 린스 투입량 조절기를 원하는 위치로 돌려서 설정을 변경할 수 있습니다. 투입되는 린스의 양은 조절기 위치에 비례합니다.

- 설정을 변경하려면, 뚜껑을 반시계방향으로 1/4정도 돌려서 빼십시오.
- 드라이버를 사용해서 원하는 숫자에 맞추십시오.
- 뚜껑을 닫고 시계방향으로 돌리십시오.
- 세척 후 식기가 뿌옇거나 원형 얼룩이 나타나면 린스 투입량을 늘리십시오.
- 식기가 끈적이거나 흰 줄이 생기면, 린스 투입량을 줄이십시오.

세제 채우기

버튼P를 살짝 눌러서 세제통 뚜껑을 여십시오. 세제를 넣고 뚜껑을 잘 닫으십시오. 세척하는 동안 세제통은 자동으로 열립니다.

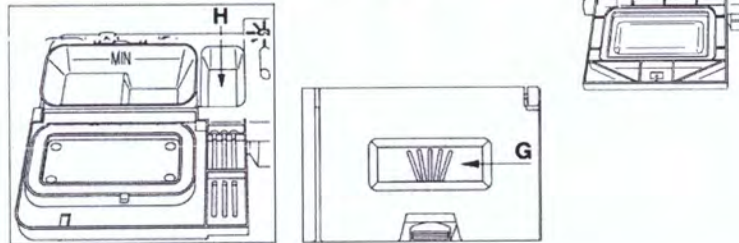

- 온수 예비세척이 포함된 프로그램(수퍼)을 선택한 경우, 추가 세제는 그림의 G 혹은 H에 넣으십시오 (모델에 따라 다름).
- 식기세척기 전용 세제를 사용하십시오. 최상의 세척 결과를 얻으려면 고품질의 세제를 사용하십시오.
- 사용하지 않을 때는 세제를 잘 닫아서 건조한 곳에 보관하십시오. 덩어리가 생기면 세척효과가 떨어질 수 있습니다. 일단 세제를 개봉하면 너무 오래 두지 마십시오. 너무 오래 두면 효과가 떨어집니다.
- 손 설겅이용 세제를 사용하지 마십시오. 지나치게 거품이 많이 생겨서 세척기 작동에 안 좋은 영향을 줄 수 있습니다.
- 적당량의 세제를 사용하십시오. 세제가 부족하면 식기가 덜 닦일 수 있습니다. 반대로 너무 많으면 세제만 낭비될 뿐 세척이 더 잘 되는 것은 아닙니다.
- 시중에는 화학성분이 다른 액체 및 가루 세제를 판매하고 있습니다. 인산을 함유한 것도 있고 인산 대신 천연 효소를 사용한 것도 있습니다.
 - 인산을 함유한 세제는 60°C 이상에서 기름기와 전분 성분을 제거하는데 더 효과적입니다.
 - 반면 효소 세제는 더 낮은 온도(45°C 에서 55°C)에서 효과적이고 쉽게 생물 분해 됩니다. 효소 세제를 낮은 온도에서 사용해도 65°C 에서 일반 세제를 사용한 것과 같은 결과를 얻을 수 있습니다.
 환경에 해가 되지 않도록 인산이나 염소를 함유한 세제를 사용하지 마십시오.
- 소금이나 린스를 따로 사용할 필요가 없는 정제 타입의 겸용 세제를 사용할 수 있습니다. 겸용 세제를 사용하면 세척이 잘 되지 않는 경우가 발생할 수 있습니다. 특히, 세척시간이 짧거나 세척 온도가 낮은 경우에 그러합니다.

세척이 잘 되지 않으면(예-탱크나 식기에 흰 막이 생기거나, 건조가 잘 안 되고, 더러움이 잘 제거되지 않는 경우), 겸용 세제 대신 소금, 가루 세제, 액체 린스를 따로 사용하십시오.

그러나 세제와 린스, 소금을 각각 사용하는 세척으로 변경한 후에도 시스템이 다시 완전해지려면 여러 번 세척을 해야 합니다. 시스템이 완전해지기까지 흰 막이 탱크와 접시에 남아 있을 수 있습니다. 문제가 너무 오래 지속되면 서비스센터로 연락하십시오.
- 정제 타입의 겸용 세제는 수저 선반에 넣으십시오(세척기는 가능한 세제, 소금, 린스를 따로 사용해서 세척하는 것이 좋습니다). 세제통은 가루 및 액체 세제를 사용하도록 설계되어 도어는 작동 중에 완전히 열리지 않습니다. 이는 정제 타입의 세제가 완전히 용해되지 않을 수 있음을 의미합니다. 이 경우,
 - 세척하는 동안 세제가 충분히 사용되지 않아 세척이 잘 되지 않을 수 있습니다.
 - 세제가 세제통에 단단한 덩어리가 되어 최종 행굼 과정에서 투입될 수 있습니다.

⚠ 린스통에 세제를 넣으면 세척기가 손상될 수 있습니다(액체 세제도 마찬가지입니다).

>>> 식기 채우기

세척기를 처음 사용하기 전에, 식기의 종류와 식기 채우는 방법에 관한 다음의 설명을 꼼꼼히 읽어 주십시오. 가정용 식기를 세척하는 데 있어서 특별한 제약은 없지만, 어떤 경우에는 식기의 특성을 고려해 봐야 합니다.

바구니에 식기를 채우기 전에:

- 음식 찌꺼기를 제거하십시오 : 예를 들어, 고기뼈, 생선뼈 등은 필터를 막히게 하거나 펌프에 손상을 줄 수 있습니다.
- 음식이 타서 바닥에 눌러 붙은 냄비나 팬은 먼저 불린 후에 하단바구니에 넣으십시오.

식기를 바구니에 넣기 전에 흐르는 물에 씻을 필요가 없습니다. 이것은 단지 물을 낭비하는 것입니다. 세척기에 식기를 제대로 채우면 최상의 세척 결과를 얻을 수 있습니다.

-  세척하는 동안 식기가 뒤집어지거나 분사구 회전을 방해하지 않도록 식기를 잘 넣으십시오.
- 아주 작은 물체를 바구니에 넣지 마십시오. 이것들이 떨어져서 분사구나 펌프를 막을 수 있습니다.
 - 컵, 보울, 유리잔 및 냄비는 항상 윗부분이 아래로 향하게 하고 비스듬히 넣어서 물이 잘 빠지도록 하십시오.
 - 식기를 여러 겹으로 쌓지 마십시오.
 - 유리 식기끼리는 너무 가까이 두지 마십시오. 서로 부딪쳐서 깨지거나 식기가 닿는 부분에 얼룩이 생길 수 있습니다.

세척기에 사용해도 안전한 식기인지 확인하십시오.

적절하지 않은 식기:

- 나무로 된 식기, 냄비, 팬 : 고온 세척으로 인해 손상될 수 있습니다.
- 수공예품 : 세척기에 사용하기에 적절하지 않습니다. 상대적으로 높은 수온과 세제가 제품을 손상시킬 수 있습니다.
- 플라스틱 식기 : 내열 플라스틱 식기는 상단 바구니에서 사용할 수 있습니다.
- 구리, 주석 혹은 놋쇠로 된 식기 : 녹이 생길 수 있습니다.
- 알루미늄 식기 : 색이 바랄 수 있습니다.
- 은제품 : 녹이 생길 수 있습니다.
- 유리 및 크리스탈 : 일반적으로 유리와 크리스탈 제품은 세척기에 사용 가능합니다. 그러나 어떤 종류는 여러 번 세척하면 선명도가 떨어질 수 있습니다. 그러므로 가장 약한 프로그램을 사용하는 것이 좋습니다.
- 장식이 있는 아이템 : 시중에서 판매되는 장식이 있는 제품은 여러 번 세척하면 색이 바래질 수 있지만, 일반적으로 세척기에 사용할 수 있습니다. 색이 바래는 것이 의심스럽다면, 약 한 달 동안 동시에 몇 가지 아이템을 씻어보십시오.

>>> 세척 바구니

세척기의 용량은 12인용입니다.

하단 바구니

하단 바구니는 하단 분사구의 힘을 전부 받습니다. 그러므로 많이 더러운 두껍고 단단한 식기를 넣으십시오.

식기, 냄비, 팬의 더러운 표면을 바닥에서 나오는 물줄기에 노출되도록 놓으면 모든 종류의 식기를 넣을 수 있습니다.



하단 바구니 채우기

평평한 접시, 스프 접시, 디저트 접시를 수직으로 채우십시오. 냄비, 팬과 뚜껑은 윗부분이 아래로 향하게 놓으십시오. 스프 접시와 디저트 그릇을 넣을 때는 서로 붙이지 말고 약간의 공간을 두십시오.

예 :

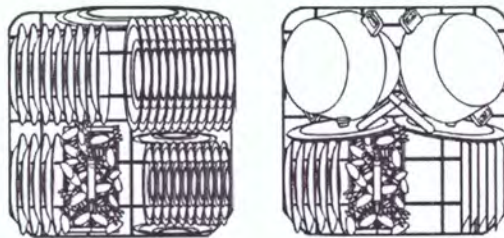

수저 바구니

수저 바구니에는 분리 가능한 격자 뚜껑이 있어서 수저류를 적절하게 배열하고 물을 효과적으로 통과시킬 수 있습니다.

수저 지지대와 중앙 뚜껑은 액세스리 봉지 안에 있습니다.

중앙 뚜껑은 덮는 용도로만 사용하시고 그 안에 수저류를 넣지 마십시오.



수저류는 손잡이가 아래쪽을 향하게 해서 바구니 안에 질서정연하게 넣으십시오. 칼날에 베이지 않도록 주의하십시오. 수저 바구니에는 모든 종류의 수저류를 넣을 수 있지만 상단 분사구를 방해할 정도로 긴 제품은 넣지 마십시오. 국자, 나무 스푼, 식칼은 상단 바구니에 넣으십시오. 이 때 칼날이 바구니 밖으로 나오지 않도록 주의하십시오.

상단 바구니

유리잔, 작은 접시, 찻잔 혹은 커피잔, 얇은 그릇 그리고 내열 플라스틱으로 된 가벼운 제품 등 작거나 중간 사이즈의 식기류를 넣으십시오. 상단 바구니를 가장 낮은 위치에서 사용할 경우, 약간 더러운 서빙 디쉬 (serving dish)도 넣을 수 있습니다.

공간을 최대한 활용하도록 상단 바구니에는 플라스틱 격자 선반 2개가 있습니다. 긴 유리잔을 넣을 때 위로 들어올려 사용할 수 있습니다.



상단 바구니 채우기

앞을 향하도록 식기를 채우십시오; 컵, 보울 등은 항상 아래를 향해서 놓아야 합니다.

바구니의 왼쪽은 컵과 유리를 2단으로 쌓을 수 있습니다. 중앙에는 접시나 찻잔 접시를 지지대에 맞춰 수직으로 세워 넣을 수 있습니다.

예 :

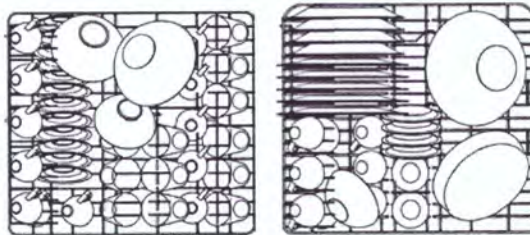



상단 바구니 높이 조절

상단 바구니는 2가지 위치로 조절할 수 있습니다. 필요에 따라 바꾸거나 하단 바구니의 식기 높이에 따라 조절하십시오.

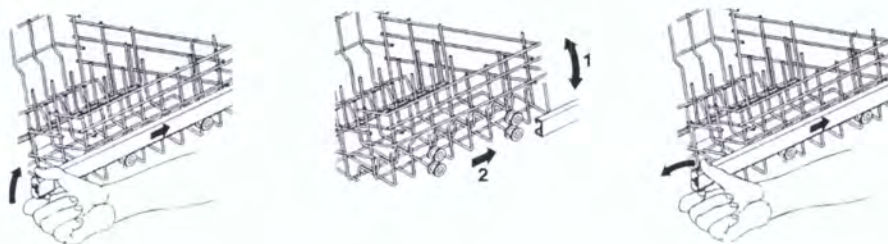

방법은 다음과 같습니다:

- 바구니 오른쪽 가이드를 당기십시오.
- 그림과 같이 바구니 스톱을 빼십시오.
- 바퀴가 빠질 때까지 가이드를 미십시오.
- 상단 혹은 하단 바퀴를 가이드에 끼우십시오.
- 바구니 스톱을 원위치 시키십시오. 바구니를 앞으로 최대한 뺀 상태에서 오른쪽 부분을 위로 당기십시오. 이제 하단 바구니에 더 큰 사이즈의 접시를 넣을 수 있습니다.



 문제해결

여러 개의 작동표시등이 동시에 켜지면서 문제가 생겼음을 알려줍니다.

증상	해결책
<p>E1</p> 	<p>아쿠아스탑 이상 누수 방지 시스템이 작동하고 있습니다. 시스템이 누수에 대비해서 잠겨 있습니다. 서비스센터로 연락하십시오.</p>
<p>E2</p> 	<p>안전 수준 세척기 내부에 물 수위를 제한하는 시스템이 걸려 있습니다. 프로그램을 멈추고 전원을 껐다가 다시 켜십시오. 프로그램을 선택하고 세척을 시작하십시오. 문제가 지속되면 서비스센터로 연락하십시오.</p>
<p>E3</p> 	<p>물 가열 이상 물이 가열되지 않거나 적절하지 않습니다. 세척 프로그램을 반복하십시오. 문제가 지속되면 서비스센터로 연락하십시오.</p>
<p>E4</p> 	<p>수온 감지 이상 프로그램을 멈추고 전원을 끄십시오. 전원을 다시 켜고 프로그램을 선택한 후 다시 세척을 하십시오. 문제가 지속되면 서비스센터로 연락하십시오.</p>
<p>E5</p> 	<p>급수 이상 세척기에 물이 공급되지 않거나, 적절하게 공급되지 않습니다. 급수 연결이 제대로 되어 있고 수도꼭지가 열려 있으며 필터가 막히지 않았는지 확인하십시오. 문제가 지속되면 서비스센터로 연락하십시오.</p>
<p>E6</p> 	<p>배수 기능 이상 배수가 되지 않거나 적절하지 않습니다. 배수 호스가 꼬이거나 찌그러지지 않았는지 그리고 시편과 필터가 막히지 않았는지 확인하십시오. 문제가 지속되면 서비스센터로 연락하십시오.</p>
<p>E7</p> 	<p>터빈 조절 이상 사용되는 물의 양을 정확하게 “측정”할 수 없습니다. 프로그램을 멈추고 전원을 껐다가 다시 켜십시오. 프로그램을 선택하고 세척을 시작하십시오. 문제가 지속되면 서비스센터로 연락하십시오.</p>
<p>E8</p> 	<p>물 교체 시스템 이상 프로그램을 멈추고 세척기를 끄십시오. 전원을 다시 켜고 프로그램을 다시 시작하십시오. 문제가 지속되면 서비스센터로 연락하십시오.</p>
<p>E9</p> 	<p>급수 시스템 이상 서비스센터로 연락하십시오.</p>

☉ 꺼짐 ● 켜짐 ☀ 감박임

DW7 60 S

알람이 울리면 작동중인 프로그램이 멈추고 문제가 표시됩니다.

- 알람 E1, E2, E3, E4, E8, E9가 표시되면 작동 중인 프로그램이 바로 멈춥니다.
- 알람 E5, E6이 표시되면 세척기는 작동을 멈추었다가 원인이 해결되면 프로그램을 다시 실행합니다.
- 알람 E7 은 세척 사이클의 마지막에 나타납니다. 그러나 세척기 작동에 이상이 없으므로 세척은 끝까지 갑니다.

알람을 없애려면:

- 도어를 열었다가 닫거나 전원을 껐다 켜십시오. 프로그램을 다시 설정할 수 있습니다.

기술정보

넓이	597 ~ 599 mm
깊이	570 mm
높이	860 ~ 910 mm
용량	12인용
수압	최소 0,05 ~ 최대0,9 MPa (최소 0.5 ~ 최대9 bar)
전기적 특성	명판 참조

청소 및 관리



작업을 하기 전에, 전원을 끄고 플러그를 빼십시오.

>>> 외부 청소

산성 혹은 연마용 세제를 사용하지 마십시오.

외부와 도어는 부드러운 천을 물에 적시거나 적당한 세제를 사용해서 주기적으로 청소해 주십시오.

도어 가스켓은 젖은 스펀지로 닦으십시오. 침전물이 제거되도록 부드러운 천과 물을 사용해서 탱크와 가스켓을 주기적으로 청소하십시오(1년에 1,2번).

>>> 급수 필터 청소

수도꼭지 끝에 있는 급수 필터 A를 주기적으로 청소하십시오.

수도꼭지를 잠그고 급수 호스 끝을 풀어서 필터 A를 분리하십시오.

필터 A를 흐르는 물에 씻어서 제자리에 놓고 다시 급수 호스를 잠그십시오.

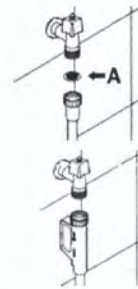

>>> 분사구 청소

분사구는 쉽게 분리 가능하므로 노즐이 막히지 않도록 주기적으로 청소해 주십시오.

분사구를 분리해서 흐르는 물에 씻은 후 회전하는데 이상이 없는지 체크하면서 원위치 시키십시오.

- 잠금 링 R 을 풀어서 상단 분사구를 빼십시오.
- 하단 분사구를 빼려면 분사구 중앙부를 당기면서 들어올리십시오.

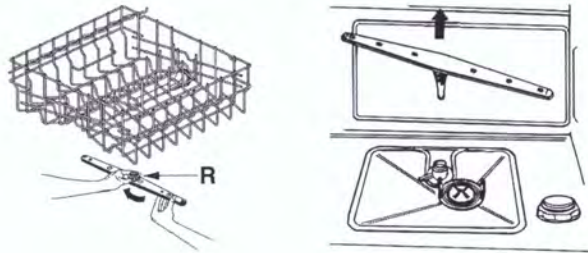

>>> 필터 청소

- 중앙 필터 C 를 주기적으로 살펴보고 필요하면 청소하십시오.
필터를 분리하려면 가장자리를 잡고 반시계방향으로 돌려서 위로 당기십시오.
- 마이크로 필터와 분리하려면 중앙 필터 D를 아래에서 위로 미십시오.
- 화살표가 있는 곳에서 플라스틱 필터의 몸체를 눌러서 두 부분으로 분리시키십시오.
- 위로 당겨서 중앙 필터를 분리하십시오.

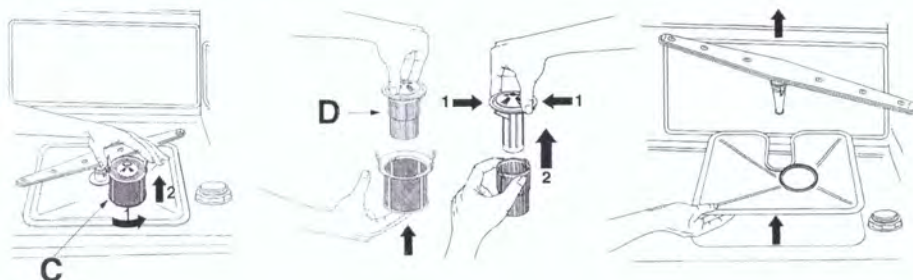

DW7 60 S / DW7 60 FI

>>> 올바른 관리 방법 및 주의사항

- 필터는 뿔뿔한 솔을 사용해서 흐르는 물에 씻으십시오.
- 필터를 분리할 때는 필터에 음식물 찌꺼기가 남아 있지는 않은지 확인하십시오. 음식 찌꺼기는 수압기나 분사구 노즐을 막히게 할 수 있습니다.
- 위의 설명에 따라 필터를 깨끗하게 씻으십시오. 세척기는 필터가 막히면 작동하지 않을 수 있습니다.
- 세척 펌프가 손상되지 않도록 주의하면서 필터를 원위치 시키십시오.

>>> 장시간 사용하지 않을 때

- 불림 프로그램을 연속해서 2번 사용하십시오.
- 콘센트에서 플러그를 빼십시오.
- 내부에서 불쾌한 냄새가 생기지 않도록 도어를 살짝 열어 두십시오.
- 린스통을 채우십시오.
- 급수 호스를 잠그십시오.

>>> 장시간 사용하지 않다가 다시 사용할 때

- 급수관 내부에 흙이나 녹의 침전물이 없는지 확인하십시오. 있다면, 몇 분 동안 수도꼭지를 틀어서 물이 흐르도록 하십시오.
- 콘센트에 플러그를 다시 꽂으십시오.
- 급수 호스를 다시 연결하고 수도꼭지를 열어 두십시오.



주식회사 **테카 코리아**

서울시 중구 신당동 419-2

Tel. (02) 599-4444

080-599-4444

080-529-8255

www.teka.co.kr / www.teka.com

>>> 사소한 문제 해결

다음 지시사항에 따라 문제를 해결하십시오. 문제가 지속되면 서비스센터로 연락하십시오.

프로그램이 작동하지 않으면 다음 사항을 확인하십시오.

- 전기가 연결되어 있습니다.
- 정전 상태가 아닙니다.
- 수도꼭지가 열려 있습니다.
- 도어가 잘 닫혀 있습니다.

세척기 내부에 물이 남아 있으면 다음 사항을 확인하십시오.

- 배수 호스가 꼬여 있지 않습니다.
- 배수 시편이 막혀 있지 않습니다.
- 필터가 막히지 않았습니다.

식기가 깨끗이 닦이지 않으면 다음 사항을 확인하십시오.

- 적절한 양의 세제를 넣었습니다.
- 소금통에 소금이 있습니다(국내는 해당 사항 없음).
- 식기가 바르게 놓여 있습니다.
- 식기 종류와 더러운 정도에 알맞은 프로그램을 선택했습니다.
- 모든 필터가 깨끗하고 바르게 놓여 있습니다.
- 분사구 노즐이 막혀 있지 않습니다.
- 분사구 회전을 방해하는 물체가 없습니다.

식기가 건조되지 않거나 뿌옇게 되면 다음 사항을 확인하십시오.

- 린스통에 린스가 들어 있습니다.
- 린스 투입량을 적절하게 설정했습니다.
- 세제의 품질이 좋고 효과가 그대로입니다(예를 들어, 뚜껑을 열어 두는 등 보관을 잘못 하지 않았는지 확인하십시오).

식기에 줄무늬나 얼룩이 생기면 다음 사항을 확인하십시오.

- 린스 투입량이 너무 많습니다.

탱크 안에 육안으로 보이는 녹 자국이 있으면 다음 사항을 확인하십시오.

- 탱크는 강철로 되어 있으므로 녹자국은 외부 요소에 의해 생긴 것입니다(급수관, 냄비, 수저류 등의 녹 파편). 시판되는 특수제품을 사용해서 자국을 제거할 수 있습니다.
- 세제의 양이 적절한지 확인하십시오. 어떤 세제는 다른 세제보다 부식성이 더 강할 수 있습니다.
- 소금통 뚜껑이 잘 닫혀 있고 연수 시스템이 적절하게 설정되어 있는지 확인하십시오.

경고 : 허가 받지 않은 사람이 제품을 조작한 경우에는 무상 보증을 받을 수 없으며
사용자가 비용을 부담해야 합니다.